

Hero
RUEDA INTELIGENTE

PULSE **200** **FB**

**MANUAL
DE
USUARIO**



Gracias por haber seleccionado una motocicleta **Hero XPULSE 200FI**. Le deseamos muchos kilómetros de placer continuo en los años venideros.

Nosotros, en HERO, estamos comprometidos a demostrar la excelencia en el desempeño de nuestro entorno de manera continua, como un elemento intrínseco de nuestra filosofía corporativa. Para lograr esto, nos comprometemos a continuar con las innovaciones de productos para mejorar la compatibilidad medioambiental y fortalecer la cadena de suministro ecológica. También estamos usando zapatas de freno sin asbesto y empaques de motor que son amigables con el medio ambiente.

Este manual es su guía para la operación básica y el mantenimiento de su nueva motocicleta **Hero XPULSE 200FI**. Tómese el tiempo de leerlo detenidamente. Como con cualquier máquina nueva, el cuidado y el mantenimiento adecuados son esenciales para un funcionamiento sin problemas y un rendimiento óptimo.

Nuestros Distribuidores o Concesionarios Autorizados ("**Dealer**") tendrán el gusto de proporcionarle más información o asistencia y manejar sus futuras necesidades de servicio.

Hagamos de este mundo un lugar más seguro, saludable y respetuoso con el medio ambiente.

*** Algunas imágenes pueden ser de referencia**



NOTA

TODA LA INFORMACIÓN, ILUSTRACIÓN, FOTOGRAFÍA, DIRECCIONES, ESPECIFICACIONES Y OTROS CONTENIDOS CUBIERTOS EN ESTE MANUAL DE USUARIO ESTÁN BASADOS EN LA ÚLTIMA INFORMACIÓN DEL PRODUCTO DISPONIBLE EN EL MOMENTO DE SU APROBACIÓN DE IMPRESIÓN, LA PRECISIÓN DE ÉSTE MISMO NO SERÁ GARANTIZADA.

Hero, SE RESERVA EL DERECHO DE HACER CAMBIOS EN SU CONTENIDO EN CUALQUIER MOMENTO SIN PREVIO AVISO Y / O INCURRIR CUALQUIER OBLIGACIÓN, CUALQUIERA. NO SE PERMITE REPRODUCIR NINGUNA PARTE DE ESTA PUBLICACIÓN SIN OBTENER PERMISO PREVIO POR ESCRITO DE Hero.

CONTENIDO

	Pág. No.		Pág. No.
IDENTIFICACIÓN DE LA MOTOCICLETA	1	ACEITE DEL MOTOR	45
VISTAS DE LA MOTOCICLETA	2	LIMPIEZA MALLA FILTRO DE ACEITE Y FILTRO	
ESPECIFICACIONES	7	CENTRÍFUGO	47
SEGURIDAD DE LA MOTOCICLETA	9	RADIADOR DE ACEITE DE MOTOR	49
• Información importante de seguridad	9	FILTRO DE AIRE	49
• Elementos de protección	10	AJUSTE HOLGURA DE LA VÁLVULA	51
• Seguridad fuera de carretera	11	JUEGO LIBRE PALANCA DEL EMBRAGUE	53
• Límite y guías de carga	11	OPERACIÓN DEL ACELERADOR	54
• Accesorios y modificaciones	13	HOLGURA CADENA DE TRANSMISIÓN	55
CONSEJOS ANTI ROBO	13	INSPECCIÓN DEL DESLIZADOR DE LA CADENA	
PAUTAS PARA UNA CONDUCCIÓN SEGURA	14	DE TRANSMISIÓN	58
PAUTAS PARA UN ENTORNO SALUDABLE	15	FRENOS	58
FUNCIÓN DE LAS PARTES	16	SUSPENSIÓN	61
• Interruptor de encendido	16	RUEDA	62
• Instrumentos e indicadores	17	LUBRICACIÓN SOPORTE PRINCIPAL/LATERAL	64
• Panel LCD	19	LLANTAS	64
CARACTERÍSTICAS	22	TUERCAS, PERNOS Y SUJETADORES	66
CONTROL INTERRUPTORES DEL MANILLAR	29	BATERÍA	67
INDICADOR ABS	31	REEMPLAZO DEL FUSIBLE	68
INTERRUPTOR/INDICADOR DEL SOPORTE		INTERRUPTOR LUZ DE PARADA	69
LATERAL	31	AJUSTE LUZ PRINCIPAL	69
TANQUE DE COMBUSTIBLE	32	CONVERTIDOR CATALÍTICO	70
BLOQUEO DEL ASIENTO	33	SISTEMA DE CONTROL DE EMISIONES	
CARGADOR USB	33	EVAPORATIVAS	70
INSPECCIÓN ANTES DE CONDUCIR	34	PULIDO DE LA MOTOCICLETA	71
ARRANQUE DEL MOTOR	35	SOLUCIÓN DE PROBLEMAS BÁSICOS	73
CONDUCIENDO	36	SEÑALES DE NAVEGACIÓN	74
FRENADO	37	CERTIFICADO DE ENTREGA	
PARQUEO/KIT DE HERRAMIENTAS	39	PARTES GENUINAS	
LAVADO Y LIMPIEZA DE LA MOTOCICLETA	39	TRABAJO APPLICABLE A SERVICIOS PERIÓDICOS	
MANTENIMIENTO	40	HOJA DE REGISTRO DE SERVICIOS	
PRECAUCIONES DE SEGURIDAD	41	HOJA DE RECOMENDACIONES	
PROGRAMA DE MANTENIMIENTO	42	REGISTRO Y DATOS DE PROPIEDAD	
INSPECCIÓN DE LA BUJÍA	45		



***Usted nos
Interesa***

IDENTIFICACIÓN DE LA MOTOCICLETA



Número de identificación (VIN)

Ubicación: Estampado en el lado derecho del tubo de dirección.

VIN: 9G5LDL02#####

9G5	LDL02	#	#	#	#	#####
Código del fabricante	Descripción de la motocicleta	Dígito de control	Año del modelo	Código de la planta	Mes de fabricación	Número serie de producción



No. del Motor

Ubicación: Estampado en la parte inferior del cárter izquierdo.

No. del Motor: MC20AB#####

MC20AB	#	#	#	#####
Descripción del motor	Año de producción	Planta de ensamble	Mes de fabricación	Número de serie

Modelo: XPULSE 200FI

Variantes	VIN	Motor
Arranque eléctrico/Disco delantero ABS/Disco trasero/Rueda de radios	LDL02	MC20AB

VIN y No. de motor pueden ser necesarios:

- Durante el registro de la motocicleta.
- Para tratar con departamentos legales y de seguros.

VISTAS DE LA MOTOCICLETA

VISTA DELANTERA

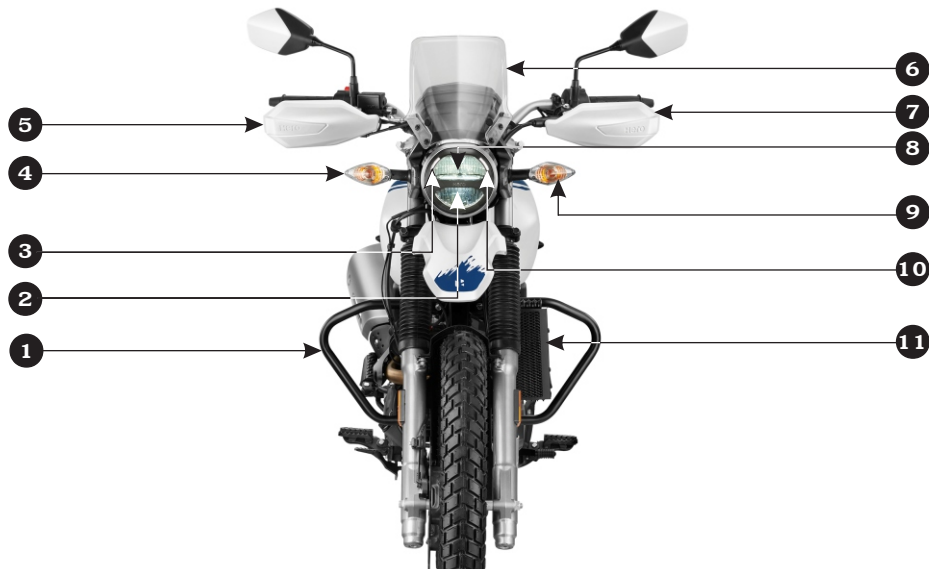

- (1) Protector de pierna (opcional)
- (2) Luz principal (alta)
- (3) Luz de posición derecha
- (4) Luz direccional delantera derecha
- (5) Protector de mano derecha (opcional)
- (6) Paraviento

- (7) Protector de mano izquierda (opcional)
- (8) Luz principal (baja)
- (9) Luz direccional delantera izquierda
- (10) Luz de posición izquierda
- (11) Radiador de aceite de motor

* **Accesorios y características pueden no ser parte del equipamiento estándar.**

VISTA TRASERA



- (1) Guarda fango trasero
- (2) Reflector reflex
- (3) Luz direccional trasera izquierda
- (4) Luz de freno

- (5) Luz de la placa
- (6) Luz direccional trasera derecha
- (7) Depósito líquido de freno trasero

*** Accesorios y características pueden no ser parte del equipamiento estándar.**

VISTA SUPERIOR

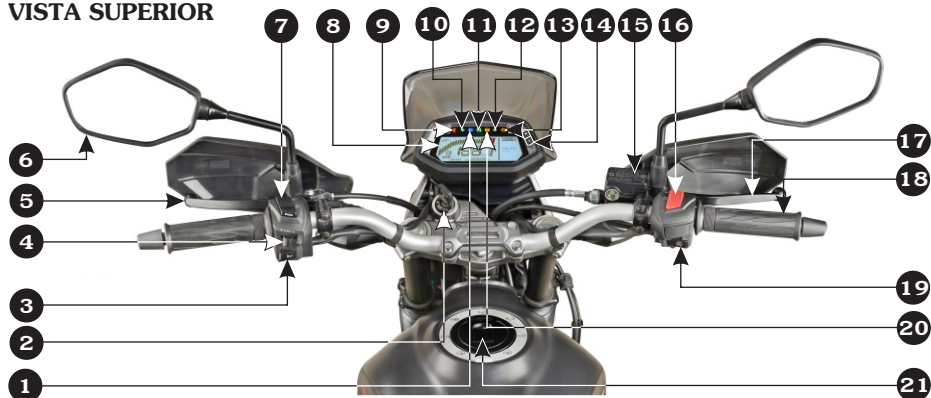

- | | |
|---|--|
| (1) Indicador luz alta | (10) Indicador direccional izquierdo |
| (2) Interruptor de encendido con llave | (11) Indicador neutro |
| (3) Interruptor de la bocina | (12) Indicador direccional derecho |
| (4) Interruptor luz direccional | (13) Indicador luz de malfuncionamiento FI (MIL) |
| (5) Palanca del embrague | (14) Botones de modo (M) y ajuste (S) |
| (6) Espejos retrovisores | (15) Depósito del cilindro maestro del freno delantero |
| (7) Interruptor luz de paso | (16) Interruptor parada del motor |
| (8) Panel LCD de la consola del medidor.
Consulte los instrumentos e indicadores
(página 17) para conocer el indicador
de combustible, el velocímetro y otras
características de la consola. | (17) Palanca de freno delantero |
| (9) Indicador soporte lateral | (18) Manillar del acelerador |
| | (19) Interruptor arranque eléctrico |
| | (20) Indicador ABS |
| | (21) Tapa del tanque de combustible |

* **Accesorios y características pueden no ser parte del equipamiento estándar.**

VISTA LATERAL IZQUIERDA



- | | | |
|------------------------------|--------------------------|---|
| (1) Reflector reflex lateral | (6) Soporte lateral | (11) Cubierta lateral izquierda |
| (2) Guarda fango delantero | (7) Posapié del pasajero | (12) Compartimiento de la batería (interno) |
| (3) Motor de arranque | (8) Bloqueo del asiento | (13) Interruptor soporte lateral |
| (4) Pedal de cambios | (9) Agarre trasero | (14) Guarda fango delantero |
| (5) Posapié del conductor | (10) Asiento | |

*** Accesorios y características pueden no ser parte del equipamiento estándar.**

VISTA LATERAL DERECHA



(1) Conjunto pinza trasera

(2) Pedal de arranque

(3) Cilindro maestro freno trasero

(4) Pedal del freno

(5) Placa de protección

(6) Varilla nivel de aceite

(7) Conjunto pinza delantera

(8) Disco delantero

(9) Cuerpo del acelerador/ECU

(10) Cubierta lateral derecha

(11) Caja de fusibles (interno)

(12) Compartimiento kit de herramientas (interno)

(13) Compartimiento cargador USB (interno)

(14) Conjunto filtro de aire (interno)

(15) Silenciador de escape

(16) Disco trasero

*** Accesorios y características pueden no ser parte del equipamiento estándar.**

ESPECIFICACIONES

ITEM	ESPECIFICACIONES	
Dimensiones		
Longitud total	2222 mm	
Ancho total	850 mm	
Altura total	1258 mm	
Distancia entre ejes	1410 mm	
Altura de la silla	823 mm	
Distancia del piso	220 mm	
Peso		
Peso sin carga	157 kg	
Carga útil	130 kg	
Capacidades		
Aceite del motor	1360 ml al desensamblable y 1200 ml al drenar	
Capacidad tanque de combustible	13.0 litros	
Aceite del tenedor delantero al desensamblable	353 cc (Por pierna)	
Líquido de freno hidráulico	DoT-4/DoT-3	
Motor		
Potencia máxima	13.5 kW a 8000 rpm	
Torque máximo	17.1 N-m a 6500 rpm	
Diámetro y carrera	66.5x57.5 mm	
Radio de compresión	10:01	
Desplazamiento	199.6 cc	
Bujía	NGK-CPR 8 EA9, BOSCH UR5DC	
Holgura de la bujía	0.8-0.9 mm	
Abertura de la válvula en frío	Admisión	0.07 mm +0.01/-0.02
	Escape	0.09 mm +0.01/-0.02
Régimen de motor en Ralentí	1400±100 rpm	
Chasis y suspensión		
Suspensión delantera	Horquillas delanteras telescópicas (diámetro 37 mm) con casquillo anti fricción	
Suspensión trasera	Brazo oscilante rectangular con mono shock	
Ángulo de avance	27°	
Longitud de arrastre	114 mm	

ESPECIFICACIONES

ITEM		ESPECIFICACIONES
Tamaño de la llanta	Delantera	90/90-21 M/C 54S
	Trasera	120/80-18 M/C 62S
Presión de la llanta	Delantera (conductor/pasajero)	1.75 kgf/cm ² (25 psi) / 1.75 kgf/cm ² (25 psi)
	Trasera (conductor/pasajero)	2.30 kgf/cm ² (33 psi) / 2.50 kgf/cm ² (36 psi)
Frenos	Delantero (tipo disco)	Diámetro 276 mm
	Trasero (tipo disco)	Diámetro 220 mm
Transmisión		
Reducción primaria		3.350 (67/20)
Reducción final		2.923 (38/13)
Transmisión		Engrane constante de 5 velocidades
Relación del engrane, 1		3.0769 (40/13)
2		1.7895 (34/19)
3		1.500 (30/20)
4		1.100 (22/20)
5		0.9583 (23/24)
Eléctricos		
Batería		12V-6 Ah, (ETZ-7) *Batería MF
Alternador		252 W a 5000 rpm
Luz principal		12V-5.6W/9.3W (LED)
Luz de posición		12V-0.9W (LED)
Luz trasera/Parada		12V-0.2/2.1W (LED)
Luz direccional		12V-10Wx4 **MFR (Bombillo ámbar-lente claro)
Iluminación del tablero		LED
Indicador neutro		LED
Indicador direccional (Izquierdo/Derecho)		LEDx2
Indicador luz alta		LED
Indicador ABS		LED
Indicador recordatorio de servicio		Pantalla LCD
Luz de la placa		12V-5W
Indicador soporte lateral		LED
Fusible		20A, 15A, 10A, 10A

*MF Libre de mantenimiento

**MFR Tipo de reflector multi-focal

SEGURIDAD DE LA MOTOCICLETA

INFORMACIÓN IMPORTANTE DE SEGURIDAD

Su motocicleta puede brindarle muchos años de servicio y placer si asume la responsabilidad de su propia seguridad y comprende los desafíos que puede enfrentar en el camino.

Hay mucho que puede hacer para protegerse cuando conduce. Encontrará muchas recomendaciones útiles en este manual. Las siguientes son algunas que consideramos más importantes.

Siempre use un casco

Es un hecho comprobado, el casco reduce el número y la gravedad de las lesiones en la cabeza. Así que siempre use un casco y asegúrese que su pasajero haga lo mismo. También le recomendamos que use protección para los ojos, botas resistentes, guantes y otro equipo de protección.

Antes de conducir su motocicleta

Asegúrese de estar físicamente en forma, mentalmente enfocado y libre de alcohol y drogas. Verifique que usted y su acompañante estén usando un casco aprobado y ropa de protección. Indique a su pasajero que se sostenga del agarre trasero o de la cintura del piloto, que se incline con usted por turnos y que mantenga los pies sobre el posapié, incluso cuando la motocicleta esté detenida.

Tómese el tiempo para aprender y practicar en su motocicleta

Incluso si ha montado otras motocicletas, practique el manejo en un área segura para familiarizarse con el funcionamiento y el manejo de ésta, y para acostumbrarse al tamaño y peso de la motocicleta.

Conduzca a la defensiva

Siempre preste la debida atención a otros vehículos a su alrededor y no asuma que otros conductores lo ven. Esté preparado para detenerse rápidamente o realizar una maniobra evasiva.

Hágase fácilmente visible

Algunos conductores no ven motocicletas porque no las están buscando. Para hacerse más visible, use ropa reflectante brillante, colóquese de modo que otros puedan verlo, señale antes de girar o cambiar de carril, y use el pito que ayudará a otros a notarlo.

Conduzca dentro de sus límites

Sobrepasar los límites es otra causa importante de accidentes. Nunca conduzca más allá de sus habilidades personales o más rápido de lo que exigen las condiciones. Recuerde que la fatiga y la negligencia pueden reducir significativamente su capacidad de hacer buenos juicios y conducir con seguridad.

No beba mientras conduce

Conducir bajo la influencia de alcohol o drogas es peligroso. Puede reducir su capacidad de responder a las condiciones cambiantes y reducir el tiempo de reacción. No beber mientras conduce.

Mantenga su motocicleta en condiciones seguras

Para una conducción segura, es importante inspeccionar su motocicleta antes de cada viaje y realizar todo el mantenimiento recomendado. Nunca exceda los límites de carga y solo use accesorios que hayan sido aprobados por Hero. Consulte **(página 11)** para obtener más detalles.

Si usted está involucrado en un accidente

La seguridad personal es su primera prioridad. Si usted o alguien más ha resultado lesionado, tómese el tiempo para evaluar la gravedad de las lesiones y si es seguro continuar conduciendo. Llame para asistencia de emergencia si es necesario. También siga las leyes y regulaciones aplicables si otra persona o vehículo está involucrado en el accidente.

Si decide continuar conduciendo, primero evalúe la condición de su motocicleta. Si el motor sigue funcionando, apáguelo. Inspeccione en busca de fugas de fluido, verifique la estanqueidad de tuercas y tornillos críticos, y verifique el manillar, las palancas de freno, los frenos y las ruedas. Conduzca despacio y con precaución. Su motocicleta puede haber sufrido daños que no son evidentes de inmediato. Haga que sea revisada a fondo en un centro de servicio calificado lo antes posible.

ELEMENTOS DE PROTECCIÓN

Por su seguridad, le recomendamos encarecidamente que siempre use un casco que cumpla con los estándares de su país, además de protección para los ojos, botas, guantes, pantalones largos y una camisa o chaqueta de manga larga cuando viaje. Cuidado con la ropa suelta/colgada mientras viaja solo o con un pasajero. Aunque no es posible una protección completa, usar el equipo adecuado puede reducir la posibilidad de lesiones cuando conduce.

Las siguientes son sugerencias para ayudarlo a elegir el equipo de conducción adecuado.

ADVERTENCIA

- **No usar casco aumenta la posibilidad de lesiones graves o la muerte en un accidente.**
- **Asegúrese de que usted y su acompañante siempre usen casco, protección para los ojos y otras prendas de protección cuando conduzcan.**

Cascos y protección para los ojos

Su casco es su pieza de equipo de conducción más importante porque ofrece la mejor protección contra lesiones en la cabeza. Un casco debe ajustarse a su cabeza de manera cómoda y segura. Un casco de color brillante puede hacerle más notable en el tráfico, al igual que las tiras reflectantes.

Un casco abierto ofrece cierta protección, pero un casco integral ofrece más. Siempre utilice careta o gafas para proteger sus ojos y ayudar a su visión.

Equipo de conducción adicional

Además de un casco y protección para los ojos, también recomendamos:

- Botas resistentes con suelas antideslizantes para ayudar a proteger sus pies y tobillos.
- Guantes de cuero para mantener las manos calientes y ayudar a prevenir ampollas, cortes, quemaduras y hematomas.
- Un traje o chaqueta para mayor comodidad y protección. La ropa reflectiva o de colores brillantes puede ayudarlo a ser más notorio en el tráfico. Asegúrese de evitar la ropa suelta que puedan enredarse en alguna parte de su motocicleta.

SEGURIDAD FUERA DE CARRETERA

Esta motocicleta le permite disfrutar de toda la emoción al conducirla fuera de carretera. Para ello, es necesario seguir algunas recomendaciones, que unirán la emoción fuera de la carretera con la seguridad.

Equipo de protección

Esencial para su seguridad. Haga una regla de usarlos siempre.

- **Casco**– Equipo esencial.
- **Gafas**–Cuanto mayor sea la visibilidad, mejor.
Elija gafas protectoras que no se rompan ni se astillen.
- **Camisas de manga larga**–Con relleno en codos y hombros para protegerse de eventuales lesiones en los brazos.
- **Guantes**– Los modelos con dorso acolchado son los más indicados para la conducción fuera de carretera. Elija guantes que se ajusten a sus manos.
- **Banda abdominal**–Protege los órganos internos contra los golpes fuera de la carretera.
- **Pantalón de nylon**–Con protección en las rodillas o jeans reforzados. Aumentan la protección. Elija el tamaño adecuado para su libertad de movimiento adecuada.
- **Botas**– Deben ser de cuero reforzado con suelas gruesas estriadas y puntas de acero, flexibles y ajustadas adecuadamente.
- **Bolso de cintura**–Es importante para llevar repuestos y aquellas partes que fueron removidas de la motocicleta.

Preparando la motocicleta

Para la práctica fuera de carretera es esencial que la motocicleta se encuentre en perfecto estado mecánico. La palanca del freno delantero, la palanca del embrague y los soportes de las direccionales deben aflojarse para que puedan girar en caso de caída y evitar roturas. Deben aflojarse para girar sobre el manillar solo con una ligera fuerza. En la mayoría de las condiciones adversas, se deben quitar los espejos retrovisores y las luces direccionales.

LÍMITE Y GUÍAS DE CARGA

Su motocicleta ha sido diseñada para transportarlo a usted, un pasajero y una cantidad limitada de carga. Cuando agrega carga o lleva un pasajero, puede sentir alguna diferencia durante la aceleración y el frenado. Pero siempre que mantenga su motocicleta en buen estado, con buenas llantas y frenos, puede transportar cargas de manera segura dentro del límite y las guías de carga.

Sin embargo, exceder el límite de peso o transportar una carga desequilibrada puede afectar seriamente el manejo, el frenado y la estabilidad de su motocicleta.

Los accesorios que no son Hero, las modificaciones y el mantenimiento deficiente pueden reducir su margen de seguridad.

Carga: La cantidad de peso que pone en su motocicleta y cómo lo carga son importantes para su seguridad. Cada vez que viaje con un acompañante o carga, debe tener en cuenta la siguiente información.

! ADVERTENCIA

- **La sobrecarga o la carga incorrecta pueden provocar un choque y usted puede sufrir lesiones graves.**
- **Siga todos los límites de carga y otras pautas de carga en este manual.**

Límite de carga y distribución de peso

Esta motocicleta está diseñada para llevar al conductor (1) y un pasajero (2). El peso total debe distribuirse en cuatro puntos (A, B, C y D) y nunca debe exceder la capacidad de carga máxima de **130 kg**. Esto asegurará una mayor estabilidad, una mejor capacidad de conducción y más comodidad.

(1)+(2)= 130 kg {donde, 1=A+B & 2=C+D}



(A) Asiento conductor (B) Posapiés conductor
(C) Asiento pasajero (D) Posapiés pasajero

Los daños causados por exceso de carga no estarán cubiertos por la política de garantía de Hero. Si no está seguro de cómo calcular el peso de la carga que se puede acomodar en su motocicleta sin causar sobrecarga ni daños estructurales, consulte a su Distribuidor/Concesionario autorizado.

Guías de carga

Su motocicleta está destinada principalmente para el transporte de usted y un pasajero. Si desea transportar carga, consulte con su Distribuidor/Concesionario autorizado para obtener asesoramiento y asegúrese de leer la información sobre los accesorios en la **(página 13)**.

Cargar incorrectamente su motocicleta puede afectar su estabilidad y manejo. Incluso si su motocicleta está correctamente cargada, debe conducir a velocidades reducidas siempre que transporte carga.

Siga estas pautas siempre que lleve un pasajero o carga:

- Mantenga el peso de la carga y los accesorios bajo y cerca del centro de la motocicleta. Cargue el peso por igual en ambos lados para minimizar el desequilibrio. A medida que el peso se ubica más lejos del centro de gravedad de la motocicleta, el manejo se ve afectado proporcionalmente.
- Ajuste la presión de los neumáticos **(página 64)** según el peso de la carga y las condiciones de conducción.
- El manejo y la estabilidad de la motocicleta pueden verse afectados negativamente por la carga suelta. Vuelva a revisar la seguridad de la carga y los montajes de accesorios con frecuencia.
- No sujete objetos grandes o pesados al manillar, la horquilla delantera o el guarda fangos. Puede resultar en un manejo inestable o una respuesta lenta de la dirección.

ACCESORIOS Y MODIFICACIONES

Modificar o usar accesorios no originales puede hacer que su motocicleta sea insegura. Antes de considerar realizar modificaciones o agregar un accesorio, asegúrese de leer la siguiente información.



ADVERTENCIA

- **Accesorios o modificaciones inadecuados pueden provocar un accidente en el que puede sufrir heridas graves o la muerte.**
- **Siga todas las instrucciones de este manual de usuario con respecto a accesorios y modificaciones.**

Accesorios

- Asegúrese de que el accesorio no oculte ninguna luz, reduzca la distancia al suelo, limite el recorrido de la suspensión o el recorrido de la dirección, afecte su posición de conducción o interfiera con el funcionamiento de los controles.
- Asegúrese de que el equipo eléctrico no exceda la capacidad del sistema eléctrico de la motocicleta (**página 8**). Un fusible quemado puede provocar la pérdida de luces.
- No tire de un remolque o sidecar con su motocicleta. Esta motocicleta no fue diseñada para estos accesorios, y su uso puede afectar seriamente el manejo de su motocicleta.

Modificaciones

Le recomendamos encarecidamente que no retire ningún equipo original ni modifique su motocicleta de ninguna manera que pueda

cambiar su diseño u operación. Tales cambios podrían afectar seriamente el manejo, la estabilidad y el frenado de su motocicleta, lo que hace que sea insegura conducirla. Quitar o modificar sus luces, silenciadores, sistema de control de emisiones u otro equipo también puede hacer que sea ilegal.

CONSEJOS ANTI ROBO

- Siempre bloquee la dirección y nunca deje la llave en el interruptor de encendido. Esto suena simple pero la gente se olvida.
- Asegúrese de que la información de registro de su motocicleta sea precisa y correcta.
- Estacione su motocicleta en un garaje cerrado siempre que sea posible.
- Utilice un dispositivo anti robo adicional de buena calidad.
- Nunca estacione en un área aislada. Estacione lo más lejos posible en un área designada.
- Ingrese su nombre, dirección y número de teléfono en este Manual de Usuario y manténgalo en su motocicleta en todo momento. Muchas veces, las motocicletas robadas se identifican por información en los Manuales de Usuario que todavía están con ellas.

NOMBRE: _____

DIRECCIÓN: _____

TELÉFONO: _____

PAUTAS PARA UNA CONDUCCIÓN SEGURA

Que hacer:

- Realice siempre una inspección preliminar al viaje **(página 34)**.
- Siempre use un casco con la correa de la barbilla bien asegurada e insista en un casco para su acompañante. El casco debe cumplir con las normas de seguridad aplicables en su país.
- Mientras conduce, siéntese en una posición cómoda con las piernas cerca del tanque de combustible.
- Conduzca a la defensiva y a una velocidad constante (entre 40–50 km / h).
- Para detener la motocicleta, use ambos frenos simultáneamente, manteniendo el acelerador en la posición cerrada.
- Durante la noche, baje sus luces altas para el tráfico que se aproxima, o cuando siga a otro vehículo.
- Dé paso a otros en el camino y señale antes de girar.
- Para hacerse más visible, use ropa reflectiva brillante que le quede bien.
- Cuidado con la ropa suelta/colgada mientras viaja solo o con pasajero.
- Haga que su motocicleta sea revisada regularmente por el Distribuidor/Concesionario autorizado.
- Antes de conducir asegúrese de que el interruptor de parada del motor esté en la posición "ON" (☉).
- Siga revisando el indicador del ABS. En cualquier momento, si el indicador permanece encendido, el ABS no funciona **(página 31)**.
- Siga revisando el velocímetro. En caso de mal funcionamiento del ABS, la pantalla de velocidad puede ir a cero.
- Se sugiere pasar por lo que se debe y no hacer del ABS **(página 38)** y practicar su motocicleta ABS inicialmente en condiciones de poco tráfico a menos que esté completamente familiarizado con su motocicleta y sus controles.

Que no hacer:

- Nunca use el teléfono celular mientras conduce la motocicleta.
- Evite la aceleración repentina, el frenado y el giro de su motocicleta.
- Nunca cambie de marcha sin desactivar el embrague y cerrar el acelerador.
- Nunca toque ninguna parte del sistema de exhosto caliente como el silenciador.
- Nunca conduzca bajo la influencia de alcohol o drogas.
- Concéntrese en el camino y evite hablar con el pasajero u otros en el camino.
- No tirar basura en la carretera.
- No cruce la línea continua blanca/amarilla en el centro de la carretera, mientras adelanta.
- No sujete artículos grandes o pesados al manillar, tenedores delanteros o guarda fangos.
- Nunca quite las manos del manillar mientras conduce.
- No intente aplicar la palanca del freno delantero de manera intermitente en motocicletas con ABS.
- No entre en pánico por ruidos mecánicos o leves pulsos y vibraciones en la palanca de freno delantero mientras es aplicado en la motocicleta. Estas condiciones son normales e indican que el ABS está funcionando.
- No aplique el frenado fuerte en condiciones húmedas o lluviosas.
- No apague el interruptor de parada del motor mientras conduce **(página 30)**.
- El sistema de navegación lo ayuda a llegar a su destino, no se distraiga mientras conduce. Conduzca con seguridad y obedezca siempre las normas de tránsito.

PAUTAS PARA UN ENTORNO SALUDABLE

Las siguientes pautas le aseguran una motocicleta, un entorno y una persona saludable.

- **Motor saludable:** El motor es la vida de cada motocicleta. Para mantenerlo sano, debe ajustarse regularmente, lo que también ayudará a reducir la contaminación y mejorar el rendimiento de la motocicleta y la eficiencia del combustible.
- **Servicio permanente:** Lleve su motocicleta para que sea revisada en un Distribuidor/ Concesionario autorizado, de acuerdo con el cronograma de servicio, para un rendimiento óptimo y mantenga bajo control el nivel de emisiones.
- **Repuestos originales:** Siempre insista en piezas genuinas ya que los repuestos y accesorios incompatibles pueden alterar o deteriorar las condiciones de funcionamiento de su motocicleta.
- **Aceite de motor:** Aceite de motor Hero 4T Plus SAE 10W30 API SL (JASO MA2) o superior, recomendado por Hero, y asegúrese de cambiarlo cada **6000** km. (con una recarga cada **3000** kilómetros). La frecuencia de cambio del aceite de motor puede cambiar a **3000** km., de acuerdo a diferentes factores como el uso, tipo de conducción y algunas condiciones ambientales rigurosas.
- **Contaminación acústica:** El ruido más allá de cierto decibeles es contaminación. Ya sea por bocinas o silenciadores defectuosos, el ruido excesivo causará dolores de cabeza y molestias.
- **Ahorro de combustible y reducción de la contaminación:** Apague el motor mientras espera en los puntos de señal de tráfico para ahorrar combustible y reducir la contaminación, si el período de espera es largo.

FUNCIÓN DE LAS PARTES

Interruptor de encendido

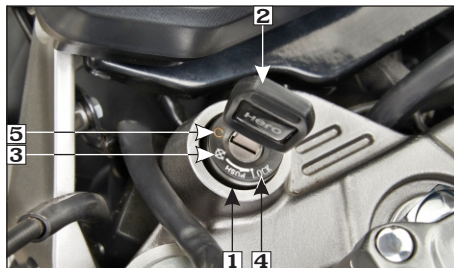
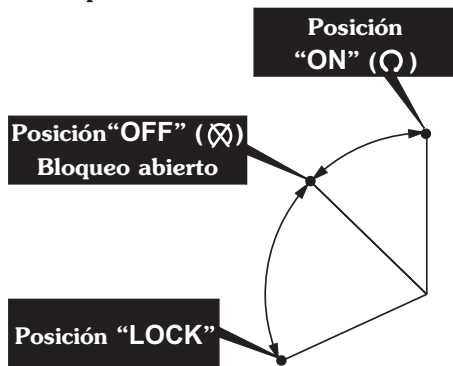

1. Interruptor de encendido
2. Llave de encendido
3. Posición "OFF" (∅)
4. Posición bloqueo de la dirección
5. Posición "ON" (O)

Posición de la llave	Función	Remoción de la llave
"ON" (O)	El panel LCD se ilumina y se muestra la pantalla inicial de segmentos digitales multifunción. El segmento del tacómetro y el segmento del indicador de combustible oscilarán a la escala máxima una vez y volverán a su posición normal. El motor puede arrancarse. La luz direccional, la bocina, la luz de freno/parada, el indicador de combustible, la luz de paso, la luz de posición, el indicador luz de malfuncionamiento FI (MIL) y el indicador neutro funcionarán.	La llave no se puede quitar.
"OFF" (∅)	El motor no puede arrancar y ningún sistema eléctrico funcionará.	La llave se puede quitar.
"LOCK"	La dirección se puede bloquear.	La llave se puede quitar.

INSTRUMENTOS E INDICADORES

Los indicadores están en el panel del velocímetro sobre la luz principal. Las funciones son las siguientes.

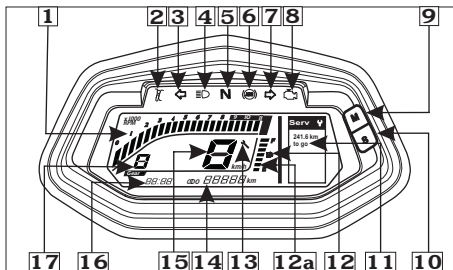

Sl. No.	Descripción	Función
1	Tacómetro	Muestra la revolución del motor por minuto. Los segmentos digitales del tacómetro oscilarán a la escala máxima en la "consola" del medidor una vez que el interruptor de encendido esté en "ON".
2	Indicador soporte lateral	La luz se ilumina cuando la motocicleta está estacionada en el soporte lateral.
3	Indicador direccional izquierdo	Parpadea cuando se acciona el interruptor direccional a la izquierda.
4	Indicador luz alta	Brilla cuando la luz principal está en alta.
5	Indicador neutro	Se ilumina cuando la motocicleta está en punto neutro.
6	Indicador del sistema anti bloqueo de frenos (ABS)	Este indicador normalmente se enciende durante aproximadamente 1,8 segundos cuando el interruptor de encendido está en "ON" (⊙) y luego parpadea hasta que la motocicleta alcanza una velocidad de 5 km/h. Si hay un problema con el sistema antibloqueo de frenos, el indicador ABS parpadea y permanece en "ON" (página 31).
7	Indicador direccional derecho	Parpadea cuando se acciona el interruptor direccional a la derecha.

Sl. No.	Descripción	Función
8	Indicador de luz de malfuncionamiento FI (MIL)	Cuando el interruptor de encendido se coloca en "ON", el indicador de luz de mal funcionamiento FI (MIL) se enciende de forma continua y luego debe apagarse una vez que se arranca el motor. Indica que el sistema FI programado está OK. Si se enciende continuamente, hay una anomalía en el sistema FI, se recomienda reducir la velocidad y conducir hasta el Distribuidor/Concesionario autorizado para una revisión.
9	Botón de modo	Cambia la pantalla entre cuenta kilómetros, medidor de distancias 1 y 2, reloj, modo Eco y conectividad Bluetooth.
10	Botón de ajuste	Para ajustar reloj, fecha y cuentakilómetros. Cuando se mantiene presionado, restablece el medidor de viaje a cero.
11	Próxima distancia de servicio	Indica cuántos kilómetros quedan antes de que venza el próximo servicio. Aparece durante unos segundos cuando el interruptor de encendido está en "ON" (O) (página 22).
12	Indicador de combustible	Indica el combustible aproximado disponible en forma de segmentos digitales. Los segmentos digitales (11a) oscilarán a la escala máxima en la consola del medidor una vez que el interruptor de encendido esté en "ON" (O). Si se muestran todos los segmentos (11a), significa que la cantidad de combustible en el tanque de combustible es de 13.0 litros. Si solo se muestra un segmento y parpadea, esto indica que la cantidad de combustible es baja y que el tanque de combustible debe rellenarse lo antes posible.
13	Indicador recordatorio de servicio	Aparece cuando vence el próximo servicio (página 22).
14	Cuenta kilómetros	Muestra la distancia acumulada recorrida (página 20).
15	Velocímetro	Indica velocidad de conducción.
16	Reloj digital	Indica horas y minutos (página 19).
17	Indicador de cambios	Muestra el cambio mientras está conduciendo (página 24).

PANEL LCD

(a) Reloj digital

El reloj digital (1) muestra la hora y los minutos. Para ajustar el tiempo, proceda de la siguiente manera:

- Gire el interruptor de encendido a "ON" (⊙)
- Mantenga presionado el botón de ajuste (2) y el botón de modo (3) simultáneamente durante más de 2 segundos. El reloj se configurará en el modo de ajuste con la pantalla de dígitos de la hora parpadeando.

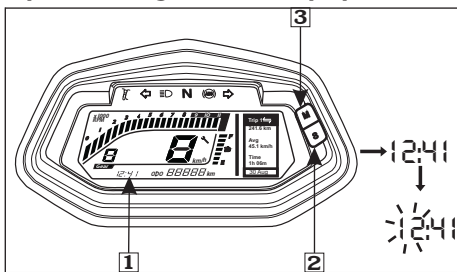

(1) Reloj digital

(2) Botón de ajuste

(3) Botón de modo

- Para configurar la hora, presione el botón de ajuste (2) hasta que se muestre la hora deseada.
- El tiempo avanza 1 hora cada vez que se presiona el botón.
- El tiempo avanza rápidamente cuando se mantiene presionado el botón.

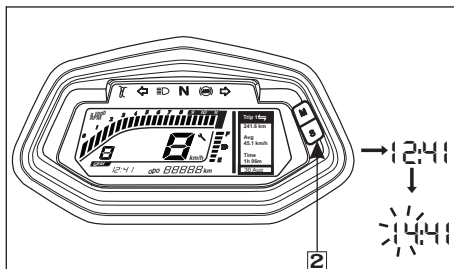

(2) Botón de ajuste

- Presione el botón de modo (3). La pantalla de minutos comienza a parpadear.

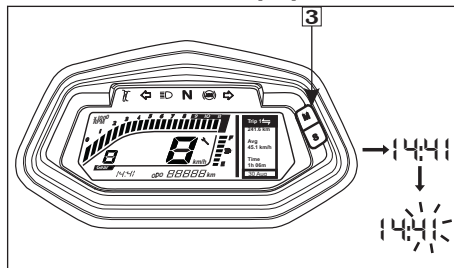

(3) Botón de modo

- Para configurar los minutos, presione el botón de ajuste (2) hasta que se muestre el minuto deseado. La visualización de minutos volverá a "00" después de alcanzar "60" sin afectar la visualización de la hora.
- El tiempo avanza en 1 minuto, cada vez que se presiona el botón.

- El tiempo avanza rápidamente cuando se mantiene presionado el botón.

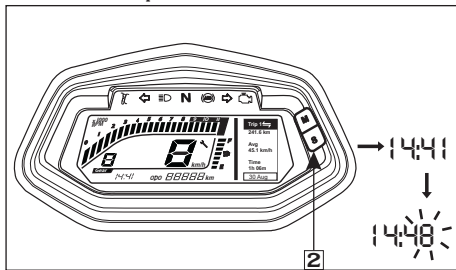

(2) Botón de ajuste

- Para finalizar el ajuste, presione el botón de modo (2) hasta que la pantalla del reloj deje de parpadear.



NOTA

El reloj reiniciará "AM 1:00" si la batería está desconectada.

(b) Cuenta kilómetros/Medidor de recorrido

El cuenta kilómetros (1) muestra la distancia acumulada recorrida.

El medidor de recorrido muestra la distancia recorrida desde que el medidor se reinició la última vez. Hay dos medidores de recorrido, "Trip-1" y "Trip-2". Presione el botón de modo (3) para seleccionar "Trip-1" y "Trip-2". "Trip-1" y "Trip-2" se pueden mostrar hasta "999.9" km. Si el medidor de recorrido supera los "999.9" km, volverá automáticamente a "0.0" km.

El medidor de recorrido muestra los siguientes parámetros:

- **Distancia:** Distancia recorrida en un viaje.
- **Velocidad promedio:** Velocidad a la que la motocicleta completa un viaje.
- **Tiempo de viaje:** Tiempo necesario para completar un viaje.
- **Fecha:** Muestra la fecha actual.

Quando se selecciona el medidor de recorrido, mantenga presionado (más de 2 segundos) el botón de ajuste para restablecer el medidor de recorrido a cero. El cuenta kilómetros se puede mostrar desde "0 a 99999" km.

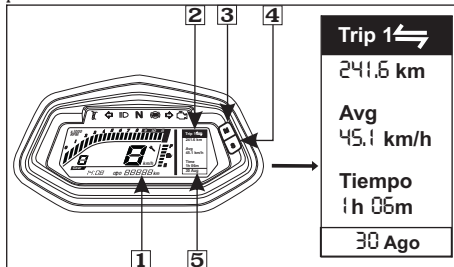

- (1) Cuenta kilómetros
- (2) Medidor de recorrido
- (3) Botón de modo
- (4) Botón de ajuste
- (5) Fecha

Para actualizar la fecha, proceda de la siguiente manera:

- Gire el interruptor de encendido "ON" (O).
- Mantenga presionado el botón de ajuste (4) y el botón de modo (3) simultáneamente durante más de 2 segundos. La pantalla del reloj comenzará a parpadear (**página 19**).

- Mantenga presionado y soltando el botón de modo (3) hasta que la pantalla de fecha (5) comience a parpadear.

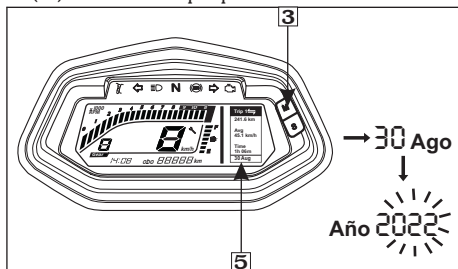

(3) Botón modo **(5) Pantalla de fecha**

- Ahora para configurar el año, presione el botón de ajuste (4) hasta que aparezca el año deseado.

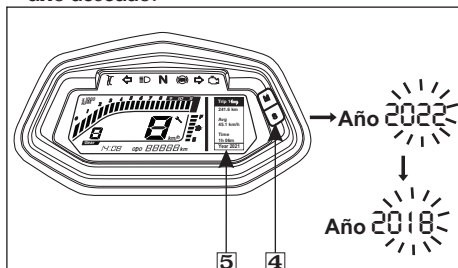

(4) Botón de ajuste **(5) Pantalla de fecha**

- Para configurar el mes, presione el botón de modo (3) para cambiar de visualización de año a mes. Ahora presione el botón de ajuste (4) hasta que aparezca el mes deseado.

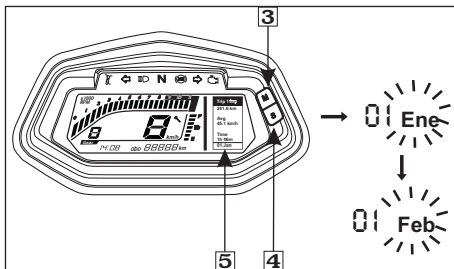

(3) Botón de modo **(4) Botón de ajuste**
(5) Pantalla de fecha

- Para configurar el día, presione el botón de modo (3) para cambiar de visualización de mes a día. Ahora presione el botón de ajuste (4) hasta que se muestre el día deseado.

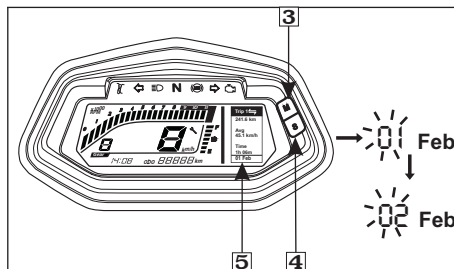

(3) Botón de modo **(4) Botón de ajuste**
(5) Pantalla de fecha

- Para finalizar el ajuste, presione el botón de modo hasta que la visualización de la fecha deje de parpadear.

(c) Indicador recordatorio de servicio

El indicador de recordatorio de servicio (1) es para indicar al usuario que lleve la motocicleta a un Distribuidor/Concesionario autorizado. El indicador comenzará a parpadear cuando la motocicleta cubra kilómetros como se especifica en el programa de mantenimiento. El indicador seguirá parpadearo durante el intervalo de un kilómetro para un servicio en particular y se mantendrá "ON".

La consola del medidor también muestra la siguiente distancia de servicio (2). Indica cuántos kilómetros quedan antes de que venza el próximo servicio. Aparece durante unos segundos cuando el interruptor de encendido está en "ON" (O).

El indicador de recordatorio de servicio "🔧" solo se puede restablecer en un Distribuidor / Concesionario autorizado.

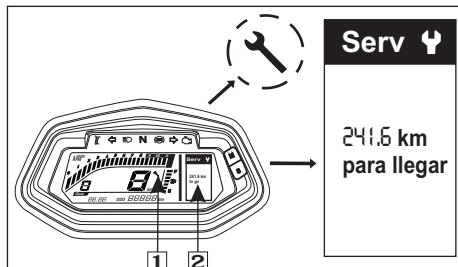

- (1) Indicador recordatorio de servicio
- (2) Distancia próxima de servicio.

NOTA

Después de reparar la motocicleta, asegúrese de que se haya reiniciado el indicador de recordatorio de servicio.

CARÁCTERÍSTICAS

(a) Interruptor parada del motor

El interruptor de parada del motor (1) está al lado del acelerador. Tiene dos posiciones. En la posición "ON" (O)(2), el motor funcionará y en la posición "OFF" (X)(3), habrá un mensaje "KILL SWITCH ON" (4) en la consola del medidor y el motor no funcionará.

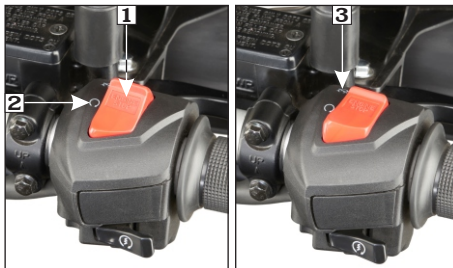

- (1) Interruptor parada del motor
- (2) Posición "ON"
- (3) Posición "OFF"

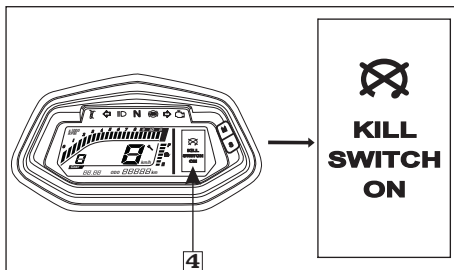

(4) Interruptor modo apagado

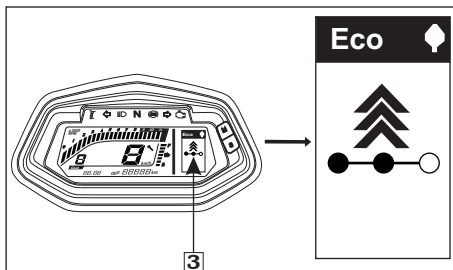

(3) Indicador de marcha hacia arriba

(b) Modo ECO

El modo **ECO** ayuda al conductor a lograr una eficiencia de combustible óptima.

Presione el botón de modo (1) hasta que se muestre el modo **ECO** (2).

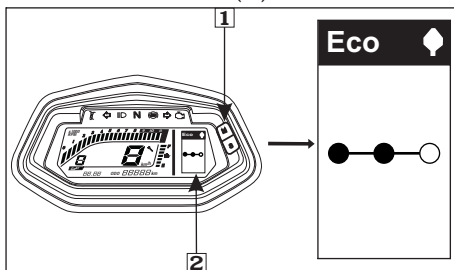

(1) Botón de modo

(2) Modo ECO

Muestra las siguientes instrucciones de conducción:

- Indicador de marcha hacia arriba (3): Se recomienda para cambiar a alta velocidad.

- Indicador de marcha hacia abajo (4): Se recomienda para cambiar a marcha baja.

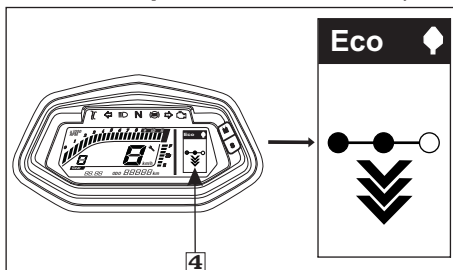

(4) Indicador de marcha hacia abajo

NOTA

El modo ECO ayuda al conductor a lograr una eficiencia de combustible óptima basada en el rendimiento del motor de su motocicleta.

Se recomienda viajar en su motocicleta según las condiciones de la carretera y del tráfico.

(c) Indicador de marcha

El indicador de marcha (1) indica la condición actual de marcha de su motocicleta en el que está funcionando.

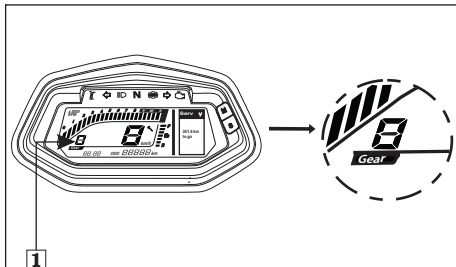

(1) Indicador de marcha

NOTA

- El indicador de marcha muestra "0" cuando su motocicleta está en neutro.
- El indicador de marcha muestra "-" cuando se demora en mostrar la indicación de marcha o cuando cambia de marcha en condiciones estáticas de la motocicleta (está en la posición principal y el interruptor de encendido está en la posición "ON").

(d) Guía de viaje/

Aplicación de navegación Hero:

La aplicación de navegación Hero (1) está disponible en Google Play Store (para Android) o App Store (para iOS), que se puede instalar en su dispositivo para acceder a bluetooth, alertas de llamadas entrantes, alerta de batería baja móvil y funciones de navegación.

NOTA

- La compatibilidad y el rendimiento de la guía de viaje Hero pueden estar muy basados en su dispositivo y versión de software.
- La aplicación necesita señal de GPS, conexión a internet y bluetooth para realizar la funcionalidad de navegación deseada.

Bluetooth:

Su motocicleta está equipada con la función de conectividad bluetooth por la cual puede emparejar su teléfono inteligente con la consola del medidor de su motocicleta **XPULSE 200FI** a través de la aplicación de navegación Hero.

Para conectar su dispositivo, proceda de la siguiente manera:

Gire el interruptor de encendido a "ON".

Abra la aplicación de navegación de Hero (1) en su teléfono inteligente.

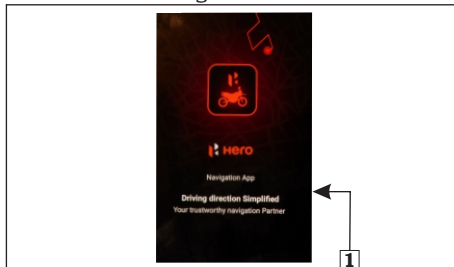

(1) Aplicación de navegación Hero

- Para conectar por primera vez, permita que la aplicación acceda a:

- Ubicación del dispositivo si el GPS no está habilitado en su dispositivo
- Fotos, medios, archivos
- Contactos
- Hacer y administrar llamadas telefónicas
- Registros de llamadas telefónicas en su dispositivo

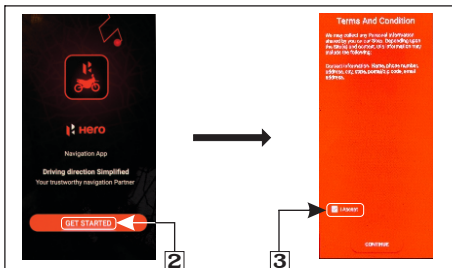
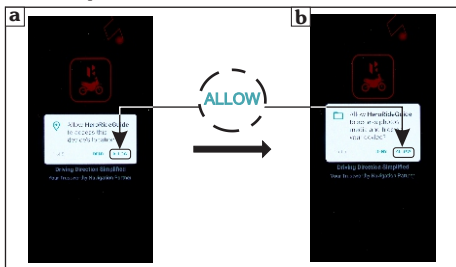

(2) Get started

(3) Acepte términos y condiciones

- Ahora inicie sesión en su aplicación con una cuenta de Facebook o Google (4).
- Permita (5) que la aplicación active Bluetooth si no está habilitada en su dispositivo.

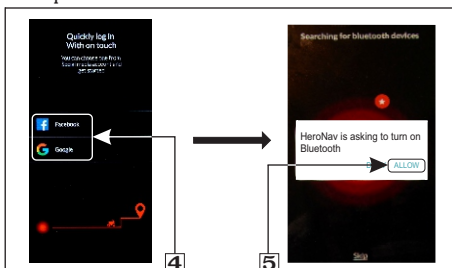
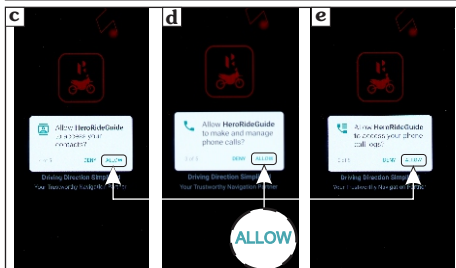

(4) Inicie sesión a través de Facebook o Google (5) Encienda bluetooth

- Ahora seleccione **“GET STARTER”** (2) para continuar.
- La aplicación también le pide que acepte (3) los términos y condiciones para continuar.

- La aplicación busca un momento y muestra todos los dispositivos cercanos. Seleccione el dispositivo con su nombre (6).

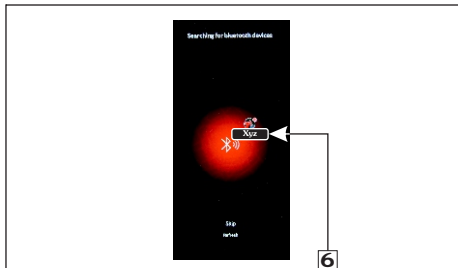

(6) Seleccione su dispositivo

- Actualice su nombre (7) (si es necesario) y seleccione guardar y conectar (8) o conectar (9) para continuar.

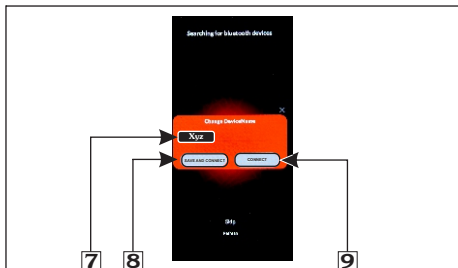

**(7) Seleccione su dispositivo
(8) Guardar y conectar
(9) Conectar**

- Al emparejar, la consola del medidor muestra "conectado" (10) debajo del símbolo de Bluetooth en modo Bluetooth (11).

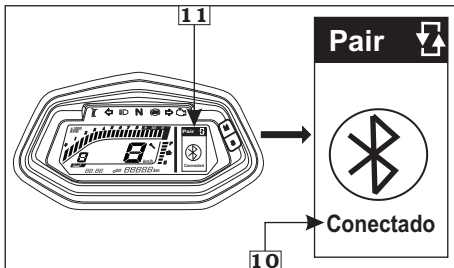

**(10) Bluetooth conectado
(11) Modo Bluetooth**

- Si se produce algún error durante el proceso de emparejar, la consola del medidor mostrará "NOT FOUND" (12) debajo del símbolo de Bluetooth. Repita los pasos anteriores y mantenga su teléfono inteligente más cerca de la motocicleta para volver a conectarlo.

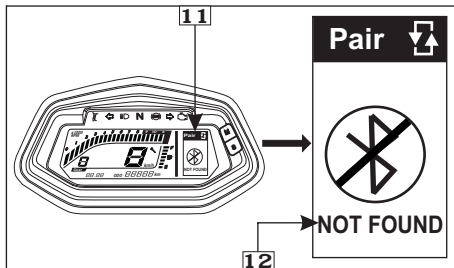

(11) Modo Bluetooth (12) Not found

Navegación:

Para usar la función de navegación, proceda de la siguiente manera:

- Conecte la motocicleta con su aplicación de navegación Hero a través de bluetooth (página 24).
- Después de una conexión exitosa, la aplicación y la pantalla de la consola del medidor cambiarán automáticamente al modo de navegación (4). También actualizará su ubicación actual (1) a través del sistema GPS.
- Ahora elija su destino (2) a través de la aplicación y seleccione "iniciar viaje" (3).

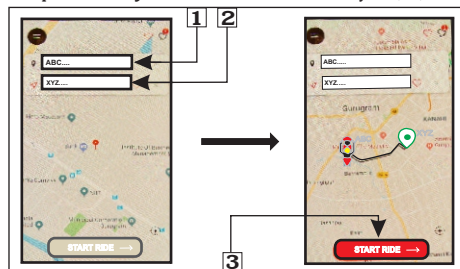

- (1) Ubicación actual (2) Elija el destino
(3) Iniciar viaje

- Después de procesar durante un tiempo, la consola del medidor mostrará la dirección (5), la distancia para el próximo movimiento (7) y la hora estimada de llegada (ETA) (6). El tiempo estimado de llegada se mostrará en "P.M." o "P.M.". La aplicación de navegación Hero y la consola del medidor de su motocicleta mostrarán

paso a paso la orientación/dirección de navegación a través de las señales de navegación (página 75).

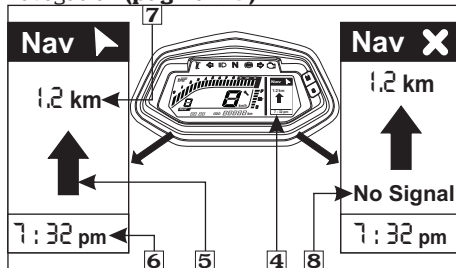

- (4) Modo de navegación (5) Dirección (6) ETA
(7) Distancia próximo movimiento (8) Sin señal

NOTA

En cualquier momento, si el sistema de navegación pierde señal, muestra "No Signal" (8) en la consola del medidor cuando la motocicleta está en modo de navegación.

ADVERTENCIA

El sistema de navegación lo ayuda a llegar a su destino, no se distraiga mientras conduce. Conduzca con seguridad y obedezca siempre las normas de tránsito.

Emparejamiento automático:

Su motocicleta está equipada con la función de emparejamiento automático por el cual si apaga el interruptor de encendido después de un emparejamiento exitoso con la aplicación de navegación Hero, se volverá a conectar automáticamente una vez que el interruptor de encendido esté en "ON".

NOTA

Mantenga siempre su teléfono inteligente cerca de su motocicleta durante el emparejamiento, el emparejamiento automático y la navegación.

Alerta de llamada entrante:

Si su teléfono inteligente está emparejado con la consola del medidor de su motocicleta a través de Bluetooth (página 24), recibirá todas las alertas de llamadas entrantes en la consola del medidor. Mostrará el nombre de la persona que llama si está almacenado en su teléfono inteligente compatible. Por ejemplo: si el número de la persona que llama se almacena en su teléfono inteligente compatible con el nombre de Juan, entonces la consola de su medidor mostrará Juan llamando (1).

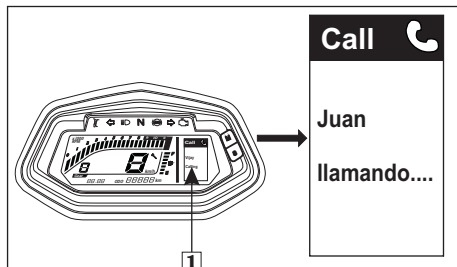

(1) Alerta llamada entrante por nombre

Si el número no se guarda en su dispositivo por su nombre o si su dispositivo es un iOS, mostrará "llamadas desconocidas" (2).

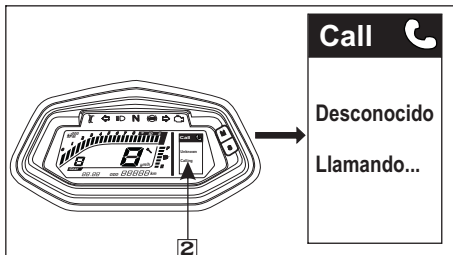

(2) Alerta llamada entrante desconocido

Alerta de batería baja:

Un símbolo de alerta de batería baja (1) aparece durante unos segundos en la consola del medidor si la batería de su teléfono inteligente emparejado está demasiado baja.

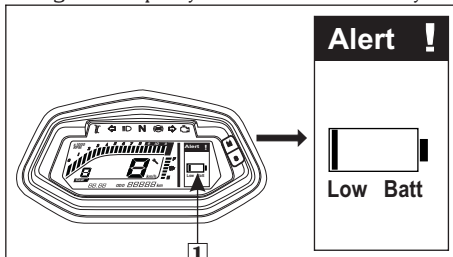

(1) Alerta batería baja

(d) Bloqueo de la dirección

El bloqueo de la dirección es con el interruptor de encendido, gire la llave (1) a la posición "OFF" (X) y gire el manillar hacia la izquierda o hacia la derecha y empuje la llave hacia abajo y gire hacia la posición "LOCK". Después de cerrar, saque la llave.

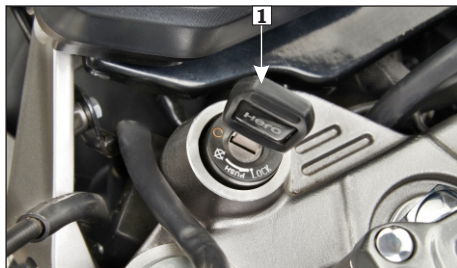

(1) Llave de encendido

(e) Posapiés del conductor

Las gomas (1) del posapiés del conductor (2) (ambos lados) son desmontables y se pueden **desmontar solo para conducción "Todoterreno"** {consulte la guía de seguridad fuera de carretera (**página 11**)}.

Al instalar las gomas del posapiés, las proyecciones (3) de las gomas deben fijarse correctamente al posapiés del conductor.

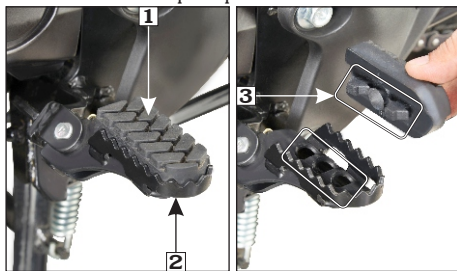



(1) Gomas (2) Posapiés del conductor (3) Proyecciones

CONTROL INTERRUPTORES DEL MANILLAR

Controles manillar izquierdo

1. Interruptor atenuador de luz de paso

La luz principal funciona solo cuando el motor está funcionando.

Presione el interruptor (1) hacia arriba para la luz alta "  ", y hacia abajo para luz baja "  ".

Presione el interruptor de paso a la posición "PASS" para operar la luz de paso.

2. Interruptor luz direccional ()

Mueva el interruptor de luz direccional (2) hacia los lados para indicaciones derecha/izquierda y déjelo volver a su posición normal por sí solo.

IMPORTANTE : Para apagar la luz direccional después de completar el giro, presione suavemente hacia adentro.



(1) Interruptor atenuador de luz/de paso (2) Interruptor direccional (3) Bocina

3. Interruptor de la bocina (🔊)

Presione el interruptor para operar la bocina (3).

4. Interruptor de embrague

Hay un interruptor de embrague (4) provisto para la seguridad del conductor. La motocicleta no puede arrancarse con el interruptor de arranque eléctrico hasta que se acciona la palanca del embrague.

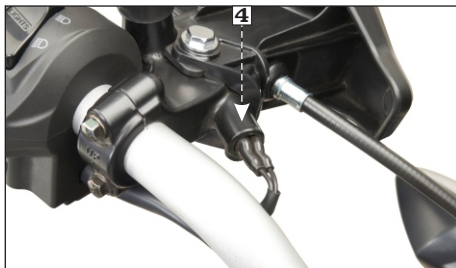

(5) Interruptor del embrague

Controles manillar derecho

1. Interruptor de arranque eléctrico (🔌)

Asegúrese de que el interruptor de arranque (1) funcione cuando la transmisión de la motocicleta esté en neutro. Si está engranada, presione la palanca de embrague antes de operar el interruptor de arranque. Suelte el interruptor de arranque después de que el motor haya arrancado.

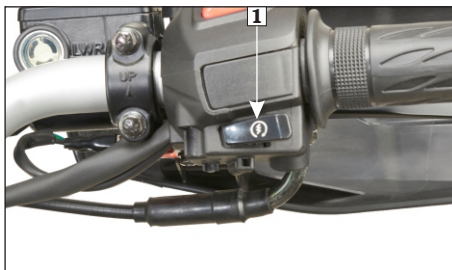

(1) Interruptor de arranque eléctrico

! PRECAUCIÓN

Nunca sostenga el interruptor de arranque eléctrico de forma continua durante más de 5 segundos, ya que el arranque continuo del motor descargará la batería.

2. Interruptor de parada del motor

El interruptor de parada del motor (2) se proporciona al lado del manillar del acelerador. El interruptor tiene dos posiciones. En "ON" (⊙), el motor funcionará y en "OFF" (⊗), el motor no funcionará. La función principal del interruptor es detener el motor durante una emergencia (vuelco de la motocicleta, cable del acelerador atascado, etc.).

El interruptor normalmente debe permanecer en "ON" (⊙). Durante una emergencia, coloque el interruptor en "OFF" (⊗).



(2) Interruptor parada del motor

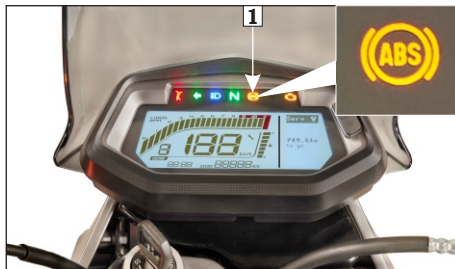

(1) Indicador ABS

⚠ ADVERTENCIA

Mientras conduce en condiciones normales, no apague el "interruptor de parada del motor" para evitar daños. (El bloqueo de las ruedas puede provocar accidentes, daños parciales, descarga de la batería, etc.).

INDICADOR ABS

El indicador ABS (1) en el velocímetro se enciende aproximadamente 1,8 segundos cuando el interruptor de encendido está en "ON" (O), luego parpadea hasta que la motocicleta alcanza una velocidad 5 km/h. Cuando el sistema funciona normalmente, el indicador está en "OFF" (ABS) una vez que la velocidad supera los 5 km/h.

En cualquier momento, si el indicador del ABS permanece "ON", el ABS no funciona, pero los frenos siguen funcionando normalmente. Reduzca la velocidad de la motocicleta y visite a su Distribuidor/Concesionario autorizado.

INTERRUPTOR INDICADOR DEL SOPORTE LATERAL

Para la seguridad del cliente, se proporciona un indicador de soporte lateral (1).

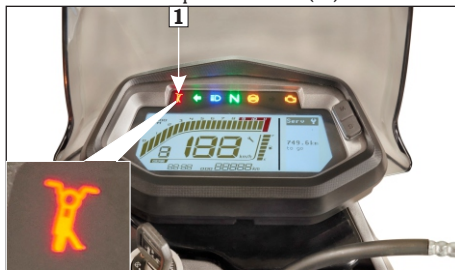

(1) Indicador soporte lateral

Se proporciona un interruptor (2) en el soporte lateral, cuando el soporte lateral está hacia abajo (Interruptor en "ON" (O), el interruptor permite que la luz indicadora del soporte lateral se ilumine en el panel del velocímetro.

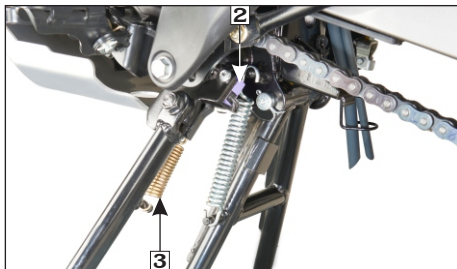

(2) Interruptor soporte lateral (3) Resorte

- Verifique que el soporte lateral funcione correctamente y el resorte (3) por daños o pérdida de tensión y el ensamblaje del soporte lateral por movimiento libre.
- Compruebe si el indicador del soporte lateral (1) se ilumina cuando el soporte lateral está hacia abajo.
- Mientras se retira la motocicleta del soporte lateral, el indicador del soporte (1) no debe brillar.
- Si el indicador del soporte lateral (1) no funciona como se describe en los pasos anteriores, visite a su Distribuidor/Concesionario autorizado.



(1) Tapa orificio de llave (2) Llave de encendido



(3) Tapa tanque de combustible

! PRECAUCIÓN

Asegúrese de tener el cuidado adecuado al limpiar el interruptor del soporte lateral.

TANQUE DE COMBUSTIBLE

- La capacidad del tanque de combustible es de 13.0 litros. Para desbloquear la tapa del tanque de combustible, levante la tapa del orificio de la llave (1), inserte la llave (2) gírela y levante la tapa (3).

- No sobrellene el tanque. No debe haber combustible en el cuello de llenado (4). Llene el tanque con combustible (5).
- Para bloquear la tapa del tanque de combustible, ciérrala nuevamente en la abertura y presione suave. La llave vuelve a la posición normal y la tapa se bloquea.
- Retire la llave y vuelva a colocar la tapa de la cerradura.

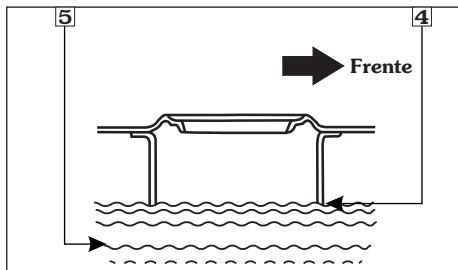

(4) Cuello de llenado

(5) Combustible



(1) Bloqueo del asiento

! PRECAUCIÓN

No estacione la motocicleta bajo la luz solar directa, ya que provoca la evaporación de la gasolina debido al calor y el deterioro del brillo de la pintura debido a los rayos ultravioleta.

! ADVERTENCIA

La gasolina es extremadamente inflamable y explosiva bajo ciertas condiciones. Rellene en un área bien ventilada con el motor parado. No fume ni permita llamas o chispas en el área donde se recarga o se almacena la gasolina.

BLOQUEO DEL ASIENTO

Ubicación : En el lado izquierdo de la cubierta trasera, debajo del agarre trasero.

Operación : Inserte la llave de encendido (1) y gire en sentido horario para desbloquear el asiento. Para instalar, enganche el gancho en la parte inferior del asiento con el marco y deslice el asiento hacia el frente hasta que haga clic.

CARGADOR USB

Se proporciona un cargador USB (1) con una tapa (2) ubicada dentro del compartimento del dispositivo USB (3) en su motocicleta debajo del asiento para cargar su teléfono móvil de manera segura mientras conduce.

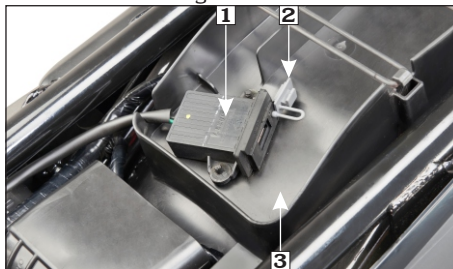

(1) Cargador USB

(2) Tapa

(3) Compartimento USB

Para conectar un cargador de teléfono móvil, primero retire la tapa del cargador USB y luego enchufe el cable del cargador.

El uso de un cable USB no estándar puede dañar los teléfonos móviles.

Hero, no será responsable de los daños causados por el uso de un cable USB no estándar.

PRECAUCIÓN

- *Coloque siempre el dispositivo en una toalla suave y limpia para evitar cualquier daño debido a los golpes de la carretera mientras conduce.*
- *Este puerto es para cargar dispositivos USB compatibles.*
- *Se debe evitar la carga múltiple de dispositivos USB, la carga simultánea puede conducir a una carga lenta o nula.*
- *No deje el dispositivo USB y el cable USB en el compartimiento del dispositivo USB cuando la motocicleta esté estacionada.*
- *Cargue su dispositivo solo cuando el motor esté operando o mientras conduce. Cargar el dispositivo USB cuando el motor está en "OFF" conduciría a una descarga temprana de la batería.*



NOTA

- *No aplique ninguna solución jabonosa, aceite o grasa dentro del cargador USB.*
- *Deben retirarse las pertenencias personales antes del lavado con agua para evitar daños.*
- *Mantenga siempre cerrada la tapa del puerto USB después de su uso para evitar la entrada de polvo o agua durante las lluvias o el lavado con agua.*
- *No dirija el chorro de agua hacia el puerto incluso con la tapa cerrada para evitar cortocircuitos. Siempre seque el área con un paño seco o aire comprimido sin humedad antes de usar.*

INSPECCIÓN ANTES DE CONDUCIR

Realice una inspección previa antes de conducir la motocicleta para mejorar la comodidad y la seguridad.

Limpie la motocicleta regularmente. Proteja el acabado de la superficie. Evite limpiar con productos que no están diseñados específicamente para superficies de vehículos. Inspeccione la motocicleta todos los días antes de arrancar el motor. Los elementos enumerados aquí solo tomarán unos minutos y, a la larga, pueden ahorrar tiempo, gastos y posiblemente su vida. Siga los consejos que se detallan a continuación:

- **Nivel de aceite del motor:** Compruebe y rellene el aceite del motor si es necesario (**página 46**). Verifique si hay fugas.
- **Indicador luz de mal funcionamiento FI (MIL):** Cuando el interruptor de encendido se coloca en "ON", el indicador de luz de mal funcionamiento FI (MIL) se enciende de forma continua y luego debe apagarse una vez que se arranca el motor.
- **Nivel de combustible:** Asegúrese de que haya suficiente combustible disponible en el tanque para su viaje (**página 32**). Verifique si hay fugas.
- **Freno delantero:** Compruebe el nivel correcto de líquido de frenos en el depósito del cilindro maestro (**página 58**).
- **Indicador del ABS:** Compruebe que el indicador del ABS funcione correctamente (**página 31**).
- **Freno trasero:** Compruebe el nivel correcto de líquido de frenos en el depósito (**página 59**).
- **Llantas:** compruebe el estado y la presión (**página 64**).

- **Embrague:** Verifique el buen funcionamiento. Ajuste el juego libre si es necesario (**página 52**).
- **Cadena de transmisión:** Compruebe el estado y la holgura (**página 54**). Lubricar si es necesario.
- **Acelerador:** Verifique para una apertura y cierre suaves en todas las posiciones de dirección (**página 53**).
- **Luces y bocina:** Compruebe que la luz principal, de posición, de parada / freno, las direccionales, los indicadores y la bocina funcionan correctamente.
- **Espejo retrovisor:** Asegúrese que el espejo retrovisor brinde una buena vista trasera cuando esté sentado en la motocicleta.
- **Interruptor de parada del motor:** Compruebe que funcione correctamente (**página 30**).
- **Accesorios y sujetadores:** Compruebe y apriete si es necesario.
- **Dirección:** Controle para una acción suave y una fácil maniobrabilidad.
- **Indicador del soporte lateral:** Asegúrese de que el soporte lateral esté hacia arriba. Si está en posición baja, el indicador del soporte lateral (**página 31**) se iluminará en el panel del velocímetro.

ARRANQUE DEL MOTOR

Siga siempre el procedimiento de arranque adecuado que se describe a continuación:

- Para proteger el convertidor catalítico del sistema de escape, evite el ralenti prolongado y el uso de gasolina con plomo.

- El escape de su motocicleta contiene gas venenoso de monóxido de carbono. Los altos niveles de monóxido de carbono pueden acumularse rápidamente en áreas cerradas como el garaje. No haga funcionar el motor con la puerta del garaje cerrada.
- No utilice el arranque eléctrico durante más de 5 segundos a la vez. Suelte el interruptor de arranque durante aproximadamente 10 segundos antes de volver a presionarlo.

Preparación

Antes de comenzar, inserte la llave y siga el procedimiento mencionado a continuación:

- Gire el interruptor de encendido (1) a "ON".
- Confirme que el indicador de luz de mal funcionamiento FI (MIL) (2) se enciende continuamente y luego debe apagarse una vez que se enciende el motor.

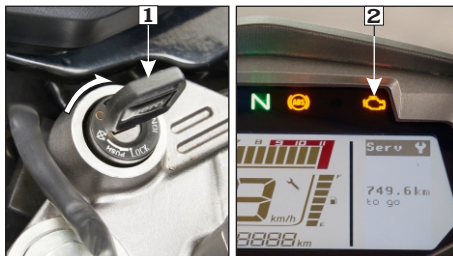

(1) Interruptor de encendido

(2) MIL

- Encuentre la posición neutral y verifique el indicador neutro (N) (3) en la consola de instrumentos con el encendido en "ON".

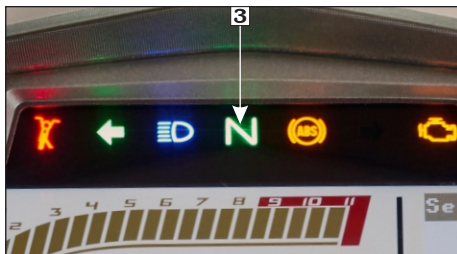

(3) Indicador neutro

- Presione el interruptor de arranque.

Procedimiento de arranque

Esta motocicleta tiene un motor de inyección de combustible con una **válvula de control de aire de ralentí (IACV)**.

Siga el procedimiento mencionado a continuación:

A cualquier temperatura ambiente:

- Presione el interruptor de arranque con el acelerador completamente cerrado.

A cualquier temperatura del aire:

Con el acelerador completamente cerrado, presione el interruptor de arranque. El motor no arrancará si se abre el acelerador porque **la unidad de control electrónico (ECU)** corta el suministro de combustible.

Motor inundado:

Si el motor no arranca después de repetidos intentos, puede inundarlo con exceso de combustible.

- Abra el acelerador completamente.
- Presione el interruptor de arranque durante 5 segundos.
- Siga el procedimiento de inicio normal.
- Si el motor arranca con ralentí inestable, abra ligeramente el acelerador.
- Si el motor no arranca, espere 10 segundos, luego siga los primeros 3 pasos nuevamente.

Encendido cortado

Su motocicleta está diseñada para detener automáticamente el motor y la bomba de combustible, si la motocicleta se cae.

(El sensor de ángulo de inclinación corta el encendido).

NOTA

Si la motocicleta se ha caído, antes de reiniciar el motor, debe girar el interruptor de encendido a la posición "OFF" y luego nuevamente a "ON".

Rodaje

Ayude a asegurar la confiabilidad y el rendimiento futuro de su motocicleta prestando especial atención a cómo conduce durante los primeros 500 km.

Durante este período, evite los arranques a todo gas y la aceleración rápida.

NOTA

- **Para arrancar el motor si hay algún cambio engranado, presione la palanca del embrague y presione el interruptor de arranque.**
- **No abra el acelerador durante el arranque.**

! ADVERTENCIA

Nunca haga funcionar el motor en un área cerrada, el exhosto contiene gases venenosos.

CONDUCIENDO

- Después de calentar el motor, la motocicleta está lista para circular.
- Mientras el motor está en neutro, presione la palanca del embrague y presione el pedal de cambios hacia abajo usando la puntera para hacer el primer cambio.

- Suelte lentamente la palanca del embrague y, al mismo tiempo, aumente gradualmente la velocidad del motor abriendo el acelerador. La coordinación de la palanca del acelerador y el embrague asegurará un arranque positivo suave.
- Cuando la motocicleta alcanza una velocidad moderada, cierre el acelerador, presione la palanca del embrague y cambie al segundo cambio colocando la punta en la parte inferior del pedal del cambio y levántelo hacia arriba.
- Esta secuencia se repite progresivamente para cambiar a 3ra, 4ta y 5ta.

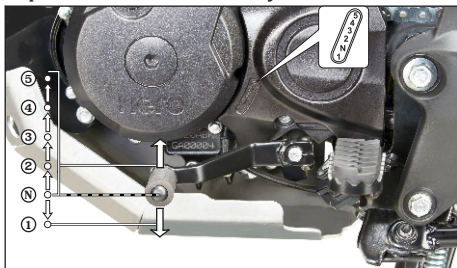

! PRECAUCIÓN

No cambie de marcha sin accionar el embrague y sin cerrar el acelerador; de lo contrario, se dañarían las velocidades.

FRENADO

Sistema antibloqueo de frenos (ABS)

Este modelo está equipado con sistema de frenos antibloqueo (ABS). El ABS mejora la seguridad activa al ayudar a evitar que las ruedas se bloqueen al frenar.

El ABS está diseñado para cumplir con dos requisitos esenciales durante cada aplicación de freno:

- Para ayudar a proporcionar estabilidad de la motocicleta.
- Para ayudar a mantener el control de la dirección y la maniobrabilidad, en todo tipo de superficies de carreteras (concreto, barro, mojado, nieve, hielo).
- **El sistema ABS se autorregula y siempre está activo una vez que la velocidad de la motocicleta supera los 5 km/h.**
- La computadora ABS actúa sobre la base de las velocidades comparativas de la rueda delantera. El uso de llantas no aprobadas puede afectar la velocidad de las ruedas y proporcionar información incorrecta a la computadora del ABS.

El sistema tiene un sensor de velocidad de la rueda (1), unidad de control electrónico hidráulico (HECU) (2) y una luz indicadora de ABS (3) en la consola del medidor.

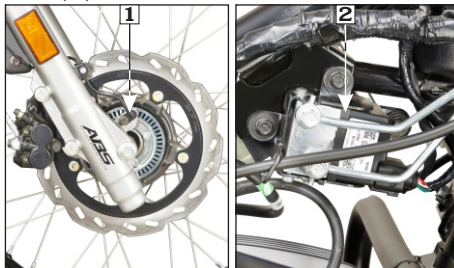

- (1) Sensor velocidad de la rueda
- (2) Unidad control electrónico hidráulico (HECU)

Cada vez que conduce su motocicleta, **el sensor de velocidad de la rueda** monitorea la velocidad de la rueda y envía la entrada a **la unidad de control electrónico hidráulico (HECU)**. Luego, **HECU** monitorea su motocicleta y toma el control cuando la velocidad de la motocicleta excede los 5 km/h.

Ahora, cada vez que aplique el freno delantero, el ABS aparecerá en la imagen y, según la entrada del sensor de velocidad de la rueda, **HECU** modulará la presión en la pinza delantera evitando así que la rueda se bloquee y, a su vez, resulte en una parada segura de la motocicleta.

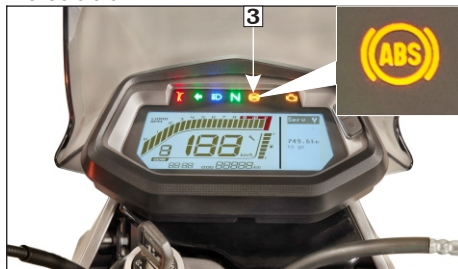

(3) Indicador ABS

Qué hacer y que no

Hacer

- Revise las pastillas de freno y asegúrese de tener líquido de frenos limpio. Los sistemas ABS también pueden fallar debido a las pastillas de freno desgastadas o al aire o la suciedad en el líquido de frenos.
- Use el líquido de frenos recomendado.

- Si el freno se moja, aplique el freno mientras conduce a baja velocidad para ayudarlos a secarse.
- El ABS debe ser reparado solo en un Distribuidor/Concesionario autorizado.
- Lea el manual de usuario para obtener instrucciones de conducción adicionales.
- Retire con cuidado la rueda durante el reemplazo del pinchazo/llanta para evitar que el anillo sensor se dañe o doble.
- Utilice solo la marca, el tipo y el tamaño de llanta recomendados (**página 64**).
- Sigue revisando el velocímetro. En caso de mal funcionamiento del ABS, la pantalla de velocidad puede ir a cero.

Que no hacer:

- No entre en pánico por ruidos mecánicos o leves pulsos o vibraciones en la palanca de freno delantero mientras es aplicado en la motocicleta. Estas condiciones son normales e indican que el ABS está funcionando.
- No aplique el freno fuerte en condiciones húmedas o lluviosas o mientras da un giro.
- No ajuste el espacio de aire del sensor de velocidad de la rueda usted mismo.
- No intente corregir los dientes del codificador doblando manualmente o utilizando cualquier otro modo.
- No inserte ninguna pieza metálica cerca del sensor de velocidad de la rueda.
- No intente reparar **HECU** ni abrir para separar las partes.
- No use repuestos que no sean originales como almohadillas, discos, llantas, etc.

PARQUEO

Después de detener la motocicleta, cambie la transmisión a neutro, gire el interruptor de encendido a "OFF" (⊗), estacione la motocicleta en el soporte principal, bloquee la dirección y retire la llave.

! PRECAUCIÓN

- **Estacione la motocicleta en terreno firme y nivelado para evitar que se vuelque.**
- **Mientras estaciona la motocicleta en el soporte lateral, engrane al primer cambio.**

KIT DE HERRAMIENTAS

El juego de herramientas (1) se encuentra debajo del asiento en la parte trasera. Algunas reparaciones de emergencia, ajustes menores y reemplazo de piezas se pueden realizar con las herramientas contenidas en el kit.



(1) Kit de herramientas

El kit consta de las siguientes herramientas:

- Bolsa de herramientas
- Destornillador No.2 + , -
- Tenaza
- Llave de caja P16 x 14
- Llave inglesa
- Llave de pasador
- Destornillador de punto cruzado No. 3

LAVADO Y LIMPIEZA DE LA MOTOCICLETA

Siga los pasos mencionados a continuación para lavar la motocicleta.

- Moje la motocicleta con agua pulverizada. Evite dirigir el agua hacia las salidas del silenciador y las partes eléctricas.
- Limpie la lente de la luz principal y otras piezas de plástico con un paño o esponja humedecidos con una solución de detergente suave y agua.
- Frote el área sucia enjuagándola suavemente con agua fresca.
- Después de limpiar, rocíe bien el agua
- Seque la motocicleta con un paño suave y seco.

NOTA

- **En el concesionario tomamos todas las precauciones mencionadas anteriormente, como los detergentes recomendados y el uso de tapas/tapones de silenciador durante el lavado para garantizar un lavado de calidad.**
- **No use agua a alta presión (o aire). Puede dañar ciertas partes de la motocicleta.**

MANTENIMIENTO

La importancia del mantenimiento

Una motocicleta bien mantenida es esencial para una conducción segura, económica y sin problemas. También ayudará a reducir la contaminación.

Para ayudarlo, cuide adecuadamente su motocicleta, las siguientes páginas incluyen un programa de mantenimiento y un registro para el mantenimiento programado regular.

Estas instrucciones se basan en el supuesto de que su motocicleta se utilizará exclusivamente para su propósito diseñado. La operación sostenida a alta velocidad o en condiciones inusualmente húmedas o polvorientas requerirá un servicio más frecuente que el especificado en el programa de mantenimiento. Consulte a su Distribuidor/Concesionario autorizado para obtener recomendaciones aplicables a sus necesidades y uso individuales. Si su motocicleta se vuelca o está involucrado en un accidente, asegúrese de que su Distribuidor/Concesionario autorizado inspeccione todas las partes principales, incluso si puede hacer algunas reparaciones.

ADVERTENCIA

- ***El mantenimiento incorrecto de esta motocicleta o la falta de corrección de un problema antes de conducir puede causar un accidente en el que puede resultar gravemente herido o muerto.***
- ***Siempre siga las recomendaciones y horarios de inspección y mantenimiento en este manual de usuario.***

Seguridad de mantenimiento

Esta sección incluye instrucciones sobre algunas tareas importantes de mantenimiento. Puede realizar algunas de estas tareas con las herramientas proporcionadas (si tiene habilidades mecánicas básicas).

Otras tareas que son más difíciles y requieren herramientas especiales son mejor realizadas por profesionales. La remoción de la rueda normalmente debe ser manejada solo por un técnico autorizado por un Distribuidor/Concesionario autorizado u otro técnico calificado; las instrucciones se incluyen en este manual solo para ayudar en el servicio de emergencia.

Encontrará algunas de las precauciones de seguridad más importantes en las siguientes páginas de este manual.

Sin embargo, no podemos advertirle sobre todos los riesgos concebibles que pueden surgir al realizar el mantenimiento. Solo usted puede decidir si debe o no realizar una tarea determinada.

ADVERTENCIA

- ***No seguir las instrucciones y precauciones de mantenimiento adecuadamente puede dañarlo gravemente.***
- ***Siempre siga los procedimientos y precauciones en este manual de usuario.***

PRECAUCIONES DE SEGURIDAD

Asegúrese de que el motor esté "OFF" antes de comenzar cualquier mantenimiento o reparación. Esto ayudará a eliminar varios peligros potenciales:

Envenenamiento por monóxido de carbono del exhosto

Asegúrese de que haya una ventilación adecuada siempre que opere el motor.

Quemaduras por partes calientes

Deje que el motor y el sistema de escape se enfríen antes de tocarlos.

Lesiones por partes en movimiento

No haga funcionar el motor a menos que se lo indiquen.

- Lea las instrucciones antes de comenzar y asegúrese de tener las herramientas y habilidades necesarias.
- Para evitar que la motocicleta se caiga, estacionela en una superficie firme y nivelada en el soporte principal.
- Para reducir la posibilidad de incendio o explosión, tenga cuidado al trabajar con gasolina o baterías. Use solo solvente no inflamable, no gasolina, para limpiar las piezas. Mantenga los cigarrillos, chispas y llamas alejados de la batería y de todas las piezas relacionadas con el combustible.

Recuerde que su Distribuidor/Concesionario autorizado conoce mejor su motocicleta y está totalmente equipado para mantenerlo y repararlo.

Para garantizar la mejor calidad y confiabilidad, use solo piezas originales nuevas para reparación y reemplazo.

PROGRAMA DE MANTENIMIENTO

Realice la inspección previa a la conducción (**página 34**) en cada período de mantenimiento programado.

**I: INSPECCION C: LIMPIE R: REEMPLACE A: AJUSTE L: LUBRIQUE
O: CAMBIO DE ACEITE T: COMPLETE E: REVISIÓN DE EMISIONES**

El siguiente programa de mantenimiento especifica todo el mantenimiento requerido para mantener su motocicleta en óptimas condiciones de funcionamiento. El trabajo de mantenimiento debe ser realizado de acuerdo con las normas y especificaciones de Hero por técnicos debidamente capacitados y equipados.

Su Distribuidor/Concesionario autorizado cumple con todos estos requisitos.

Asegúrese de que cada servicio pagado esté disponible dentro de **90 días o 3000 km** desde la fecha del servicio anterior, lo que ocurra antes.

- ↘ Para ser atendido por su Distribuidor/Concesionario autorizado a menos que el propietario tenga las herramientas relevantes, información técnica y esté técnicamente calificado.
- ✳ En aras de la seguridad, recomendamos que estos trabajos los realice solo su Distribuidor/Concesionario autorizado.

Nota-1 : A lecturas más altas del medidor de recorrido, repita el intervalo de frecuencia establecido aquí.

Nota-2 : Reemplace el elemento del filtro de aire una vez cada **15000 km** o puede ser necesario un reemplazo temprano al conducir en áreas polvorientas.

Nota-3 : Reemplace el aceite del motor una vez cada **6000 km**. Rellene si el nivel de aceite está en o cerca de la marca de nivel inferior.

Nota-4 : Visite un Distribuidor/Concesionario autorizado para la inspección, limpieza, lubricación y ajuste de la cadena de transmisión cada **700 km**.

Nota-5 : Reemplace una vez cada dos años o **30000 km**, lo que sea antes.

Nota-6 : Inspeccionar y mantener el torque especificado.

Nota-7 : Inspeccione el juego libre de los rodamientos, reemplácelo si es necesario.

Nota-8 : Reemplace el aceite del tenedor delantero una vez cada **2 años o 30000 km**, lo que ocurra antes.

Nota-9 : Inspeccione los bujes de montaje de la suspensión trasera, reemplace el amortiguador trasero si es necesario.

Nota-10 : Verifique la emisión de CO inactivo junto con el ajuste de rpm inactivo / CO inactivo (si es necesario).

Nota-11 : Inspeccione las mangueras del canister por deterioro, daños o conexiones flojas y el canister por grietas u otros daños.







Nota: Siempre limpie el agua de la motocicleta después del lavado. Use un paño suave y limpio o aire a presión para secar completamente el agua.











PROGRAMA DE MANTENIMIENTO

Estimado cliente,

Recomendamos encarecidamente el siguiente programa, para mantener su motocicleta en perfectas condiciones de funcionamiento y un entorno saludable.

La motocicleta sometida a un uso severo o montada en un área polvorienta requerirá un servicio más frecuente.

ITEMS	SERVICIO	1	2	3	4	5	6	7	8	9	10	11	
	DÍAS	1 a 60	Prox. 90	Prox. 90	Prox. 90	Prox. 90	Prox. 90	Prox. 90	Prox. 90	Prox. 90	Prox. 90	Prox. 90	
	KM Nota-1	500-750	3000-3500	6000-6500	9000-9500	12000-12500	15000-15500	18000-18500	21000-21500	24000-24500	27000-27500	30000-30500	
	Líneas de combustible	I	I	I	I	I	I	I	I	I	I	I	
	Operación del acelerador	I, A	I, A	I, A	I, A	I, A	I, A	I, A	I, A	I, A	I, A	I, A	
	Velocidad de ralenti del motor	I	I	I	I	I	I	I	I	I	I	I	
	Elemento filtro de aire	Nota-2	C	C	C	C	R	C	C	C	R	C	C
	Bujía	I, C, A	I, C, A	I, C, A	I, C, A	R	I, C, A	I, C, A	I, C, A	R	I, C, A	I, C, A	
	Abertura de la válvula	I, A	I, A	I, A	I, A	I, A	I, A	I, A	I, A	I, A	I, A	I, A	
	Aceite de motor	Nota-3	O	I, T	O	I, T	O	I, T	I, T	O	I, T	O	I, T
	Malla filtro de aceite	C		C		C		C		C		C	
	Filtro centrifugo de aceite	C		C		C		C		C		C	
	Radiador de aceite de motor y mangueras	I	I	I	I	I	I	I	I	I	I	I	
	Arranque eléctrico	I	I	I	I	I	I	I	I	I	I	I	
	Circulación de aceite	I	I	I	I	I	I	I	I	I	I	I	
	Cadena de transmisión	Nota-4	I,C,L,A cada 700 km					I,C,L,A cada 700 km					
	Control deslizante de la cadena de transmisión		I	I	I	I	I	I	I	I	I	I	

ITEMS	SERVICIO	1	2	3	4	5	6	7	8	9	10	11	
	DÍAS	1 a 60	Prox. 90	Prox. 90	Prox. 90	Prox. 90	Prox. 90	Prox. 90	Prox. 90	Prox. 90	Prox. 90	Prox. 90	
	KM Nota-1	500-750	3000-3500	6000-6500	9000-9500	12000-12500	15000-15500	18000-18500	21000-21500	24000-24500	27000-27500	30000-30500	
	Voltaje de la batería	I	I	I	I	I	I	I	I	I	I	I	
	Desgaste pastillas de freno	I	I	I	I	I	I	I	I	I	I	I	
	Líquido de frenos	Nota-5	I	I	I	I	I	I	I	I	I	I	
	Sistema de frenos (Pedal)		C, L		C, L		C, L		C, L		C, L		
	Interruptor luz de freno	I, A	I, A	I, A	I, A	I, A	I, A	I, A	I, A	I, A	I, A	I, A	
	Foco luz principal	I, A	I, A	I, A	I, A	I, A	I, A	I, A	I, A	I, A	I, A	I, A	
	Juego libre de palanca de embrague	I, A	I, A	I, A	I, A	I, A	I, A	I, A	I, A	I, A	I, A	I, A	
	Soporte principal/lateral (opcional)	L	L	L	L	L	L	L	L	L	L	L	
	Interruptor soporte lateral	I, C	I, C	I, C	I, C	I, C	I, C	I, C	I, C	I, C	I, C	I, C	
	Tuercas, pernos y sujetadores	Nota-6	I	I	I	I	I	I	I	I	I	I	
	Rodamientos de ruedas	Nota-7	I	I	I	I	I	I	I	I	I	I	
	Ruedas/Llantas		I	I	I	I	I	I	I	I	I	I	
	Rodamientos de la dirección		I	I, A	I	I, A	I, L, A	I	I	I, A	I, L, A	I	I, A
	Suspensión delantera/Aceite	Nota-8	I	I	I	I	I	I	I	I	I	I	
	Suspensión trasera	Nota-9	I	I	I	I	I	I	I	I	I	I	
	Silenciador (Convertidor catalítico)	Nota-10			I, E		I, E		I, E		I, E		
	Sistema de control emisiones evaporativas	Nota-11	I	I	I	I	I	I	I	I	I	I	

INSPECCIÓN DE LA BUJÍA

Bujías recomendadas:

NGK-CPR 8 EA9, BOSCH UR5DC

Para la mayoría de las condiciones de conducción, este número de rango de calor de la bujía es satisfactorio. Sin embargo, si la motocicleta va a funcionar durante periodos prolongados a altas velocidades o cerca de la potencia máxima en climas cálidos, la bujía debe cambiarse a un número de rango de calor frío, consulte a un Distribuidor/Concesionario autorizado sobre esto si es necesario.

- Limpie la suciedad alrededor de la base de la bujía.
- Desconecte la tapa del supresor de ruido (1) y retire la bujía (2) con la ayuda de la llave de la caja de bujías.



(1) Tapa supresor de ruido

(2) Bujía

- Inspeccione visualmente los electrodos de las bujías en busca de desgaste. El electrodo central debe tener bordes cuadrados y el electrodo lateral no debe erosionarse. Deseche la bujía si hay un desgaste aparente o si el aislante está agrietado o astillado.

- Asegúrese de que el espacio de la bujía sea de **0.8-0.9 mm** con un calibrador de cinta. Si es necesario un ajuste, doble el electrodo lateral con cuidado. Asegúrese de que la arandela esté en buenas condiciones.

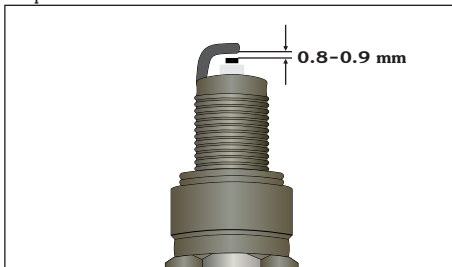

- Con la arandela colocada, enrosque la bujía a mano para evitar que se enrosque.
- Apriete una bujía nueva $\frac{1}{2}$ vuelta después de los asientos de bujía, con una llave de caja de bujías para comprimir la lavadora. Si está reutilizando una bujía, solo debe tomar $\frac{1}{8}$ - $\frac{1}{4}$ de vuelta después de que la bujía se asiente.

ACEITE DE MOTOR

Utilice solo aceite de motor genuino.

**GRADO: SAE 10W30 API SL
Grado (JASO MA2) o superior.**

Producido por:

- Tide Water Oil Co. (India) Ltd.
- Savita Oil Technologies Limited.
- Bharat Petroleum Corporation Limited.

CAPACIDAD DE ACEITE :

1 360 ml al desensamble.

Inspección del nivel de aceite del motor/ Proceso de recarga

Verifique el nivel de aceite del motor todos los días antes de operar la motocicleta. La varilla medidora del nivel de aceite (1) se encuentra en la cubierta derecha del cárter para medir el nivel de aceite. El nivel de aceite debe mantenerse entre las marcas de nivel superior (2) e inferior (3) en la varilla medidora del nivel de aceite.

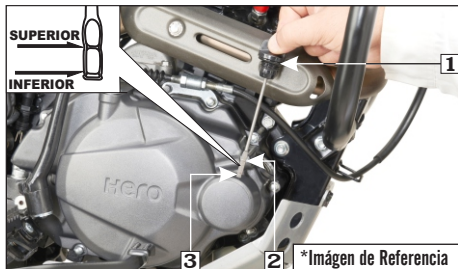

**(1) Varilla medidora (2) Marca nivel superior
(3) Marca nivel inferior**

- Rellene si el nivel de aceite alcanza la marca de nivel inferior o cada 3000 km, lo que ocurra antes.
- Estacione la motocicleta en su soporte principal.
- Arranque el motor y déjelo en neutro durante 3-5 minutos.
- Afloje ligeramente el perno de control de aceite del motor (4) y verifique la entrada de aceite del motor en la tapa de la culata.



(4) Perno control de aceite

- Después de verificar la circulación de aceite, apriete el perno de control de aceite del motor.
- Pare el motor y espere 2-3 minutos.
- Retire la varilla medidora del nivel de aceite, límpiela e insértela sin enroscarla.
- Retire la varilla de nivel de aceite y verifique el nivel de aceite.
- Si es necesario, agregue el aceite especificado hasta la marca de nivel superior. No llene demasiado.
- La cantidad de aceite a llenar es de 1200 ml (aprox.) Durante el cambio de aceite (cuando no se quita la tapa derecha del cárter).
- Vuelva a instalar la varilla medidora del nivel de aceite con un nuevo O-ring y compruebe si hay fugas de aceite.

Reemplazo de aceite del motor/ Inspección circulación de aceite

- Arranque el motor, caliéntelo durante varios minutos y luego párelo.
- Espere unos minutos hasta que el aceite se asiente.

- Retire los pernos de la placa (1) y la placa de protección (2).

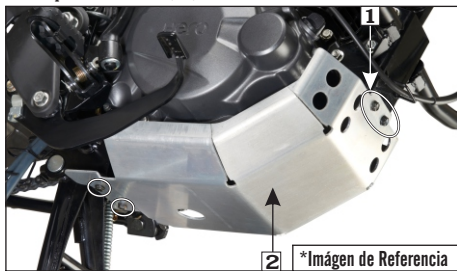

(1) Pernos placa (2) Placa de protección

- Para drenar el aceite, retire la varilla medidora del nivel de aceite, el perno de drenaje (3) y la arandela de sello (4).

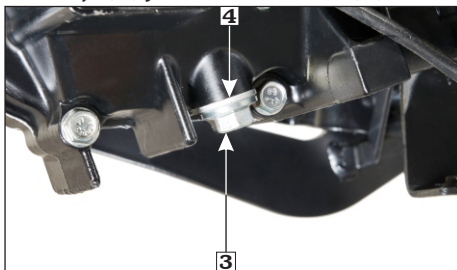

(3) Perno de drenaje (4) Arandela de sello

- Después que el aceite se haya drenado por completo, vuelva a instalar el perno de drenaje (3) con una nueva arandela de sello (4).
- Llene el cárter a través del orificio de llenado de aceite con 1200 ml de aceite de

grado recomendado durante el cambio de aceite. (cuando no se retire la cubierta derecha del cárter).

- Vuelva a instalar la varilla de nivel de aceite con un nuevo O-ring.
- Arranque el motor y déjelo en neutro durante unos minutos.
- Pare el motor y deje que el aceite del motor se asiente.
- Vuelva a verificar el nivel de aceite.
- Asegúrese de que el nivel de aceite esté en la marca "UPPER" del nivel de la varilla medidora con la motocicleta en posición vertical y que no haya fugas de aceite.

! PRECAUCIÓN

- *Hacer funcionar el motor con aceite insuficiente puede causar daños graves al motor.*
- *Hacer funcionar el motor con aceite excesivo puede causar ensuciamiento de la bujía y pérdida de rendimiento.*
- *El aceite del motor es un factor importante que afecta el rendimiento y la vida útil del motor. No se recomiendan aceites de carreras sin detergente, vegetales o de ricino.*

LIMPIEZA MALLA DEL FILTRO DE ACEITE Y DEL FILTRO CENTRÍFUGO

- Drene completamente el aceite del motor (**página 45**).
- Retire el pedal de arranque (1).
- Desconecte el cable del embrague (2) de la tapa del cárter derecho (3).
- Retire la tuerca del brazo oscilante (4), el perno soporte posapiés del conductor (5), el perno de la cubierta (6), el conjunto soporte del posapiés (7).
- Retire las mangueras del enfriador de aceite (8) y los pernos (9).

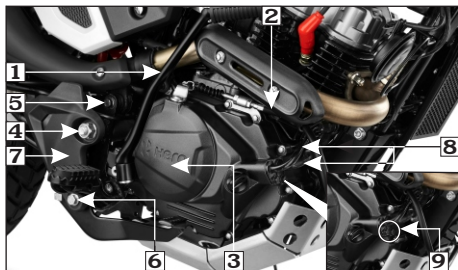

(1) Pedal de arranque (2) Cable de embrague
(3) Tapa del cárter derecho (4) Tuerca del brazo
oscilante (5) Perno soporte posapiés del
conductor (6) Perno de la cubierta (7) Conjunto
del soporte del reposapiés (8) Mangueras
del enfriador de aceite (9) Pernos

- Retire los pasadores guía (10) y el empaque (11).
- Quite la malla del filtro de aceite (12) y lávela con un solvente limpio no inflamable o de alto punto de inflamación (queroseno).

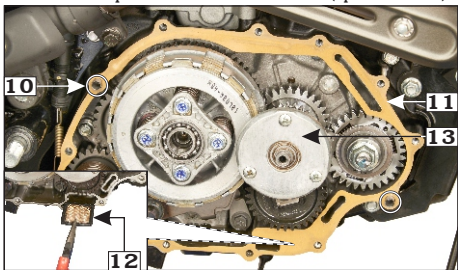

(10) Pasadores guía (11) Empaque (12)
Malla del filtro de aceite (13) Tapa del filtro

- Vuelva a instalar la malla del filtro con el extremo cónico hacia adentro.
- Retire la cubierta del filtro centrífugo con el empaque (13) y limpie el filtro centrífugo (14) con solvente no inflamable o de alto punto de inflamación (queroseno).

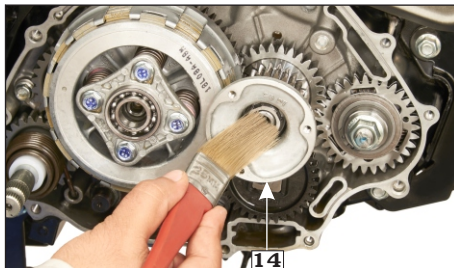

(14) Filtro centrífugo

- Vuelva a instalar la tapa del filtro centrífugo con un nuevo empaque.
- Instale los pasadores guía y el empaque nuevo, la tapa del cárter derecho y conecte el cable del embrague.
- Instale el conjunto del soporte del posapiés.
- Instale y apriete el perno de la cubierta del soporte del posapiés del conductor, el perno de montaje del silenciador y la tuerca del brazo oscilante.

Torque tuerca del brazo oscilante: 5,4 kgf·m

- Instale el pedal de arranque y la placa de protección.
- Llene el cárter con aceite de motor limpio según las especificaciones (**página 45**).



NOTA

- Limpie los filtros como se especifica en el programa de mantenimiento.
- Asegúrese de reemplazar el empaque por uno nuevo una vez que se haya retirado.

! PRECAUCIÓN

Asegúrese de tener el cuidado adecuado al retirar las mangueras del radiador de aceite para evitar daños o fugas.

RADIADOR DE ACEITE DE MOTOR

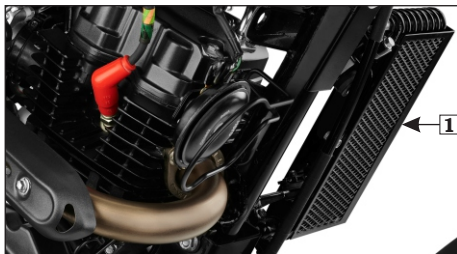

(1) Radiador de aceite de motor

! PRECAUCIÓN

- No utilice objetos duros para limpiar el radiador de aceite de motor (1), de lo contrario las aletas se dañarán.
- No se debe lavar el radiador de aceite a alta presión, ya que puede dañar las aletas; se debe evitar cualquier contacto físico con las aletas.



NOTA

- Limpie los filtros como se especifica en el programa de mantenimiento.
- Asegúrese de reemplazar el empaque por uno nuevo una vez que se haya retirado.

FILTRO DE AIRE

Inspección del elemento del filtro de aire
Consulte las precauciones de seguridad (página 41).

El elemento del filtro de aire es del tipo plegado de papel seco, debe revisarse a intervalos regulares (página 42). Realice el mantenimiento con mayor frecuencia cuando conduzca en áreas inusualmente húmedas o polvorientas.

- Retire el asiento (página 33).
- Retire los tornillos de la cubierta lateral derecha (1), la cubierta lateral (2) soltando la lengüeta de la arandela (3) y deslice la cubierta hacia la parte trasera para liberar la pestaña de la ranura (4).

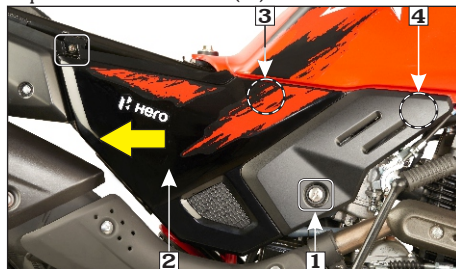

(1) Tornillos
(2) Cubierta lateral
(3) Lengüeta

(4) Pestaña

- Retire los tornillos de la tapa del filtro de aire (5) y la cubierta (6).

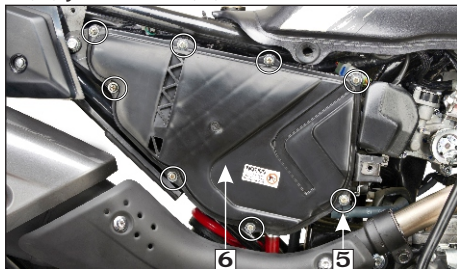

(5) Tornillos tapa filtro de aire

(6) Cubierta filtro de aire

- Retire el elemento del filtro de aire (7) de la carcasa del filtro de aire (8).

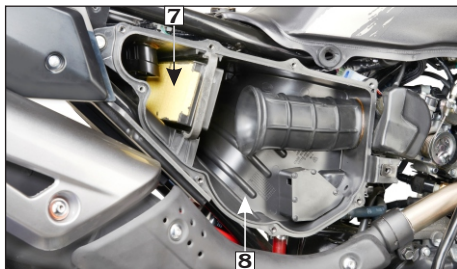

(7) Elemento filtro de aire

(8) Carcasa filtro de aire

- Limpieza del elemento del filtro de aire
 - Limpie el elemento golpeándolo suavemente para aflojar el polvo.
 - Sople el polvo restante forzando aire comprimido libre de humedad usando una boquilla de aire (9) desde el lado de la carcasa (10) del filtro de aire.
 - Reemplace el elemento del filtro de aire si está excesivamente sucio, roto o dañado.

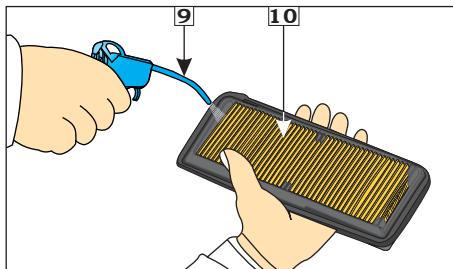

(9) Boquilla de aire (10) Lado de la carcasa

! PRECAUCIÓN

- *Nunca lave el elemento del filtro de aire. Solo sople aire en el elemento del filtro de aire para limpiar el polvo, como se explica. Reemplace el elemento del filtro de aire una vez cada 12000 km.*
- *Reemplácelo antes si se ensucia mucho, se daña en la superficie o en el área de sellado.*
- Instale el elemento del filtro de aire.
- Instale la cubierta del elemento del filtro.
- Instale la cubierta lateral derecha.
- Instale el asiento (**página 33**).

• Limpieza del tubo de drenaje del filtro de aire

Retire el tubo de drenaje (1) y drene el depósito en un recipiente. Siga el proceso anterior con más frecuencia cuando conduzca bajo la lluvia o con el acelerador a fondo.



(1) Tubo de drenaje



NOTA

Asegúrese siempre de reinstalar el tubo de drenaje después de drenar el depósito.

AJUSTE HOLGURA DE LA VÁLVULA

La holgura excesiva de la válvula causará ruido, y la poca o ninguna holgura evitará que la válvula se cierre y cause daños a la válvula y pérdida de energía. Verifique la holgura de la válvula a los intervalos especificados (página 42).



NOTA

La verificación o el ajuste de la holgura de la válvula debe realizarse mientras el motor está frío. El espacio libre cambiará a medida que aumente la temperatura del motor.

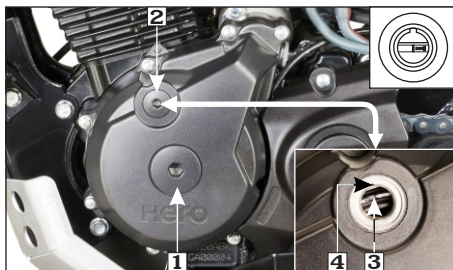

(1) Tapa orificio del cigüeñal (2) Tapa orificio de sincronización
(3) Marca 'T' (4) Marca índice

- Retire el tanque de combustible.
- Retire la tapa del orificio del cigüeñal (1) y la tapa del orificio de sincronización (2).
- Retire la tapa de la culata.
- Gire el volante hacia la izquierda hasta que la marca "T" (3) en el volante coincida con la marca índice (4) en la cubierta izquierda del cárter. En esta posición, el pistón estará en la carrera de compresión o escape.

El ajuste debe hacerse cuando el pistón está en el punto muerto superior y las válvulas de entrada y escape están cerradas.

Esta condición se puede determinar moviendo los rodamientos. Si están libres, es una indicación de que las válvulas están cerradas y que el pistón está en carrera de compresión. Si están apretados, las válvulas están abiertas, gire el volante 360° en sentido antihorario y vuelva a alinear la marca "T" con la marca índice.

- Verifique el espacio insertando el calibrador de cinta (5) entre el tornillo de ajuste (6) y el vástago de la válvula (7).
- Después de apretar la contratuerca, verifique nuevamente el espacio libre.
- La instalación se hace en el sentido inverso a la remoción.

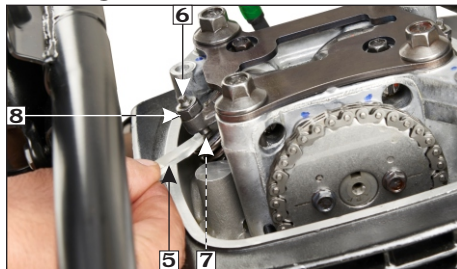

(5) Calibrador de cinta (6) Tornillo de ajuste
(7) Vástago de válvula (8) Tuerca de bloqueo



Holgura estándar (condición fría)
Admisión: 0.07 mm +0.01/-0.02
Escape: 0.09 mm +0.01/-0.02

- Si se requiere un ajuste, ajústelo aflojando la tuerca de bloqueo (8) y girando el tornillo de ajuste hasta que haya un ligero arrastre en el calibrador de cinta.

NOTA

Antes de insertar el calibrador, unte un poco de aceite de motor en el calibrador para evitar dañarlo.

JUEGO LIBRE PALANCA DEL EMBRAGUE Ajuste

Es posible que sea necesario ajustar el embrague si la motocicleta se detiene al cambiar de cambio o tiende a deslizarse o si el embrague se desliza, causando que la aceleración sea inferior a la velocidad del motor.

El juego libre de la palanca del embrague (1) es de 10-20 mm en la palanca (2).

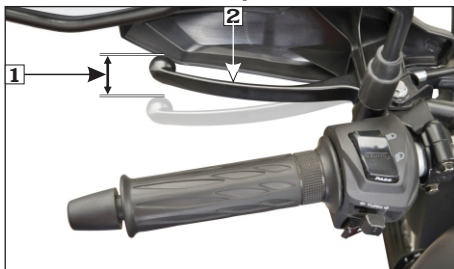

(1) Juego libre: 10-20 mm (2) Palanca

- Para ajustar el juego libre, afloje la tuerca de bloqueo (3). Gire la tuerca de ajuste (4) para obtener el juego libre especificado.

Apriete la tuerca de bloqueo y verifique el ajuste.

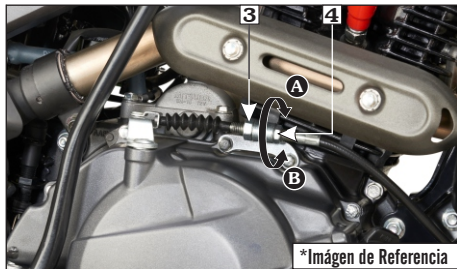

(3) Tuerca de bloqueo (4) Tuerca de ajuste cable de embrague (A) Disminuye juego libre (B) Aumenta juego libre

- Arranque el motor, presione la palanca del embrague y haga a un cambio. Asegúrese de que el motor no se detenga y que la motocicleta no se mueva. Libere gradualmente la palanca del embrague y abra el acelerador. La motocicleta debe comenzar suavemente y acelerar.



NOTA

Si no se puede obtener el ajuste adecuado o el embrague no funciona correctamente, visite a su Distribuidor/Concesionario Autorizado.

Otros chequeos

- Revise el cable del embrague en busca de torceduras o signos de desgaste que puedan causar atascamiento o falla.
- Verifique el modelo del cable del embrague.
- Use cables de embrague genuinos.
- Verifique la ruta del cable del embrague.

OPERACIÓN DEL ACELERADOR

Inspección del cable

Verifique la rotación suave del mango del acelerador desde la posición completamente abierta a la posición completamente cerrada. Verifique en los puestos de dirección completamente a la izquierda y a la derecha. Inspeccione la condición del cable del acelerador desde el mango del acelerador hasta el cuerpo del acelerador. Si el cable está torcido, rozado o mal encaminado, debe reemplazarse o redirigirse. El juego libre del mango del acelerador estándar (1) es de aproximadamente 2-6 mm de rotación del mango.

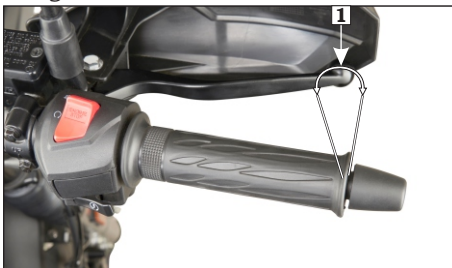

(1) Juego libre: 2-6 mm

Ajuste del juego libre

Para ajustar el juego libre, deslice la bota (2), luego afloje la tuerca de bloqueo (4). Gire el ajustador (3) para ajustar el juego libre. Después del ajuste, apriete la tuerca de bloqueo y deslice la funda del ajustador y la tuerca de bloqueo de forma segura.

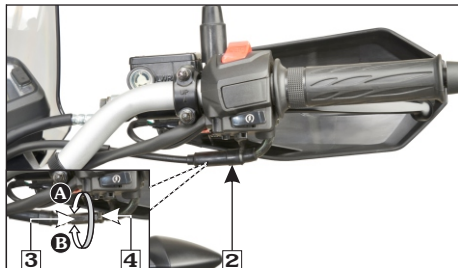

(2) Bota (3) Ajustador (4) Tuerca de bloqueo
 (A) Disminuye juego libre
 (B) Aumenta juego libre

HOLGURA CADENA DE TRANSMISION

La vida útil de la cadena de transmisión depende de la lubricación y el ajuste adecuados.

Un mantenimiento deficiente puede provocar un desgaste prematuro o daños en la cadena de transmisión y las ruedas dentadas.

La cadena de transmisión (1) debe verificarse y lubricarse como parte de la inspección previa a la conducción (página 34). Bajo uso severo, o cuando la motocicleta se conduce en áreas inusualmente polvorientas, será necesario un mantenimiento más frecuente.

Inspección

- Coloque el motor en “OFF”, estacione la motocicleta en su soporte principal y cambie la transmisión a neutro.

- La holgura de la cadena de transmisión (2) debe verificarse en el recorrido inferior a medio camino entre las ruedas dentadas. Mueva la cadena de transmisión hacia arriba y hacia abajo con la mano y la holgura de la cadena debe ajustarse a un movimiento vertical de 30–35 mm con la mano.
- Gire la rueda y verifique que la cadena de transmisión esté floja. Repita este procedimiento varias veces. La holgura de la cadena de transmisión debe permanecer constante (30–35 mm). Si la cadena está floja solo en ciertas secciones, algunos enlaces están doblados o vinculantes. El atascamiento y el enroscamiento pueden eliminarse mediante lubricación frecuente.



(1) Cadena de transmisión
 (2) Holgura: 30–35 mm

NOTA

La holgura de la cadena de transmisión debe ajustarse en su Distribuidor/Concesionario autorizado según las especificaciones.

- Gire la cadena para ver la placa de bloqueo de la cadena (3). Asegúrese de que el extremo abierto de la placa de bloqueo de la cadena (4) esté instalado en la dirección opuesta a la rotación de la cadena.

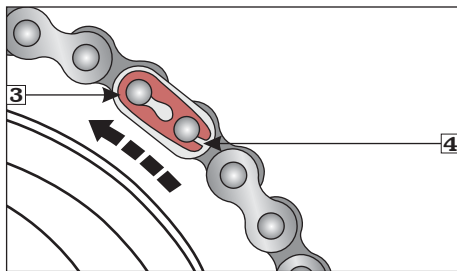

(3) Placa bloqueo de cadena

(4) Extremo abierto

- Gire la rueda trasera lentamente e inspeccione la cadena de transmisión y las ruedas dentadas por cualquiera de las siguientes condiciones:

Cadena de transmisión

- Rodillos dañados
- Alfileres sueltos
- Enlaces secos u oxidados
- Enlaces retorcidos o friccionados
- Deterioro excesivo
- Ajuste inadecuado
- O-rings dañados o faltantes

Piñones

- Dientes excesivamente desgastados
- Dientes rotos o dañados

Si la cadena de transmisión tiene rodillos dañados, piñones sueltos o O-rings faltantes, reemplácelos. Si la cadena está seca u oxidada, debe lubricarse. Lubrique la cadena si los piñones están doblados o atascados. Si el problema no se resuelve después de la lubricación, reemplace la cadena.

Si la cadena de transmisión o las ruedas dentadas están excesivamente desgastadas o dañadas, deben reemplazarse.

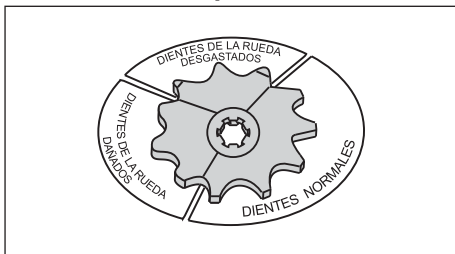

! PRECAUCIÓN

Siempre reemplace la cadena de transmisión y las ruedas dentadas como un conjunto. De lo contrario, la nueva parte se desgastará prematuramente.

Ajuste

La holgura de la cadena de transmisión debe verificarse y ajustarse, si es necesario, cada 700 km.

Cuando se opera a altas velocidades sostenidas o en condiciones de aceleración rápida frecuente, la cadena puede requerir ajustes más frecuentes.

Si la cadena de transmisión requiere ajuste, siga los siguientes procedimientos:

- Estacione la motocicleta sobre su soporte principal con la transmisión en neutro y el interruptor de encendido en la posición "OFF".
- Afloje la tuerca del eje trasero (1).

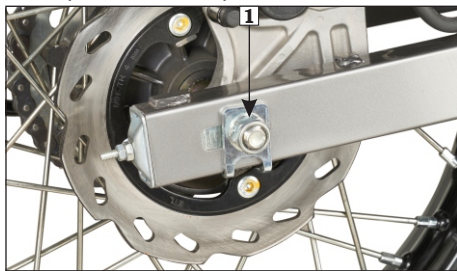

(1) Tuerca eje trasero

- Afloje la tuerca de bloqueo de la cadena de transmisión (3).
- Gire la tuerca de ajuste (4) en un número igual de vueltas hasta obtener la holgura correcta de la cadena de transmisión. Gire la tuerca de ajuste hacia la derecha para disminuir la holgura o hacia la izquierda para aumentar la holgura de la cadena.
- Alinee la marca de índice del ajustador de la cadena (5) con el borde posterior (6) de las ranuras de ajuste en ambos lados del brazo oscilante por igual.

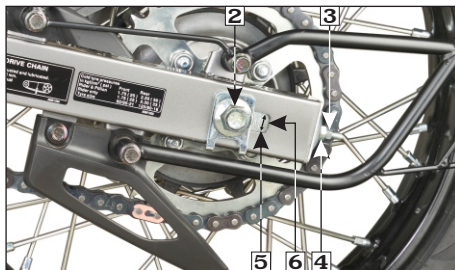

- | | |
|---|------------------------------|
| (2) Eje | (3) Tuerca de bloqueo |
| (4) Tuerca de ajuste | (5) Marca índice |
| (6) Borde posterior ranura de ajuste | |

- Apriete la tuerca del eje trasero.
Torque: 68 N-m (6.8 kgf-m)
- Verifique la tensión de la cadena de transmisión nuevamente.
- Si después del ajuste de la cadena de transmisión, el eje (2) toca el borde trasero de la ranura de ajuste (6), el kit de cadena debe ser reemplazado.

⚠ ADVERTENCIA

Si no se utiliza una llave de torque para la instalación, consulte a su Distribuidor /Concesionario Autorizado lo antes posible para verificar el ensamblaje adecuado.

Limpieza y lubricación

Lubrique cada 700 km o antes si la cadena parece seca.

- Apague el motor, estacione la motocicleta en su soporte principal y cambie la transmisión a neutro. Soporte lateral abierto para facilitar la limpieza.

- Rocíe un limpiador de cadenas comercialmente disponible para limpiar la cadena de transmisión en toda su longitud.



NOTA

Asegúrese de que el limpiador de cadena y el lubricante utilizados sean los recomendados para su uso, de lo contrario, los O-rings pueden deteriorarse, fallar y perder sus propiedades de sellado.

- Gire la rueda trasera hacia atrás para exponer la siguiente sección de la cadena de transmisión y repita el segundo paso hasta que se limpie toda la cadena de transmisión.
- Deje que el aerosol se seque durante unos cinco minutos.
- Para eliminar la suciedad persistente, frote los rodillos y las placas laterales con un cepillo de nylon suave.
- Aplique aceite de grado SAE 90 en el lado del colgador de toda la longitud de la cadena con una lata de aceite.
- Espere 7-10 minutos para que penetre el lubricante dentro del buje y el rodillo. Limpie el lubricante excesivo de la cadena y las partes cercanas con un trapo limpio.



NOTA

El lubricante excesivo, si no se limpia, ayudará a la acumulación de polvo, arena y suciedad en la cadena de transmisión, aumentando su desgaste y también se rociará en la motocicleta debido al movimiento de la cadena.

! PRECAUCIÓN

- **La limpieza con vapor, las lavadoras de alta presión y ciertos solventes pueden dañar los O-rings de la cadena de transmisión.**
- **Mientras lubrica y limpia, sostenga la rueda trasera con una mano para evitar la posibilidad de que su dedo quede atrapado entre la cadena y la rueda dentada.**
- **Limpie y lubrique la cadena, siempre que sea posible, después de conducir la motocicleta bajo la lluvia o en terreno con polvo, barro o arena excesivos.**
- **La cadena de transmisión está equipada con O-rings entre las placas de enlace. Estos O-rings retienen la grasa dentro de la cadena para mejorar su vida útil. Sin embargo, se deben tomar precauciones especiales al ajustar, lubricar, lavar y reemplazar la cadena.**
- **Si la cadena está excesivamente sucia, debe retirarse y limpiarse antes de la lubricación. Por su propia seguridad, recomendamos que el servicio lo realice un Distribuidor / Concesionario autorizado.**

INSPECCIÓN DEL DESLIZADOR DE LA CADENA DE TRANSMISIÓN

(Consulte “Programa de mantenimiento” en la **página 42**)

Verifique el deslizador de la cadena (1) por desgaste. El deslizador de la cadena debe reemplazarse si se alcanza el límite de desgaste.

Para el reemplazo, consulte a su Distribuidor / Concesionario autorizado.

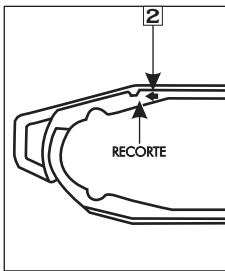
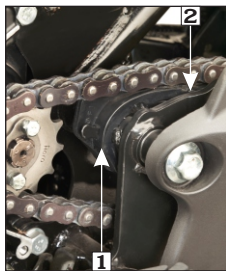

(1) Deslizador

(2) Límite de desgaste

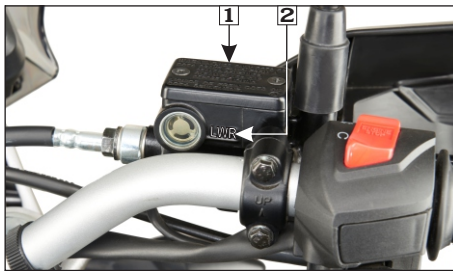

(1) Depósito cilindro maestro (2) Marca inferior

FRENOS

Consulte las precauciones de seguridad en (página 41).

(a) Freno delantero

Cilindro maestro/Depósito (1)

Ubicación : Manillar derecho

Líquido de frenos: DoT-3/DoT-4

Nivel de líquido - Asegúrese de que el nivel del líquido de frenos no caiga por debajo de la marca "LWR" (inferior) (2) en el cilindro maestro, cuando se verifica con el cilindro maestro paralelo al suelo.

El nivel disminuye gradualmente debido al movimiento del pistón para compensar el desgaste de la almohadilla. Si el nivel disminuye abruptamente, verifique las fugas en el sistema de frenos y consulte a su Distribuidor/Concesionario autorizado.

NOTA

- Limpie la acumulación de suciedad y lodo entre la pinza del freno delantero (3), las pastillas de freno (4) y el disco (5) con un chorro de agua.
- Siempre contacte a su Distribuidor / Concesionario autorizado para rellenar el depósito del cilindro maestro cuando sea necesario. No mezcle el líquido de frenos DoT 3 y DoT 4.
- Utilice siempre las llantas recomendadas (página 63) para un mejor rendimiento de frenado.

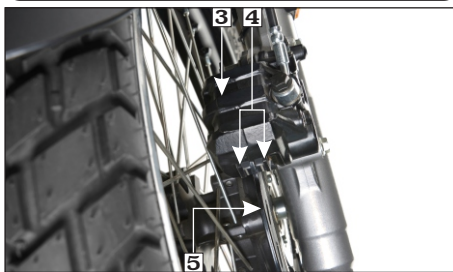

(3) Pinza freno delantero (4) Pastillas de freno (5) Disco

(b) Freno trasero

Consulte las precauciones de seguridad en (página 41). Depósito (1)

Ubicación : Cerca del posapiés del pasajero.

Líquido de frenos: DoT-3/DoT-4

Nivel de líquido– Asegúrese de que el nivel del líquido de frenos no caiga por debajo de la marca “LOWER” (2) en el depósito paralelo al suelo. El nivel disminuye gradualmente debido al movimiento del pistón para compensar el desgaste de la almohadilla. Si el nivel disminuye abruptamente, verifique las fugas en el sistema de frenos y consulte a su Distribuidor/Concesionario autorizado.

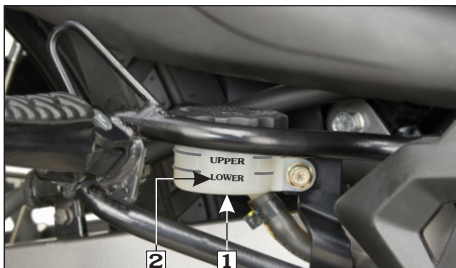

(1) Depósito

(2) Marca “LOWER”



NOTA

Limpie la acumulación de suciedad y lodo entre la pinza trasera (3), las pastillas de freno (4) y el disco (5) con un chorro de agua.

- Siempre contacte a su Distribuidor/Concesionario autorizado para rellenar el cilindro maestro cuando sea necesario. No mezcle el líquido de frenos DoT 3 y DoT 4.

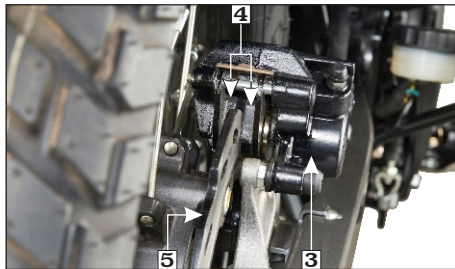

(3) Pinza trasera (4) Pastillas de freno (5) Disco

(c) Desgaste pastillas de freno

El desgaste de las pastillas de freno depende de la gravedad del uso, el tipo de conducción y las condiciones del camino. En general, las almohadillas se desgastarán más rápido en carreteras mojadas y sucias. Inspeccione las almohadillas en cada intervalo de mantenimiento regular.

Freno delantero

- Verifique el desgaste de las pastillas de freno examinando la ranura de límite de desgaste (1) en cada pastilla.
- Si alguna de las almohadillas está desgastada en la parte inferior de las ranuras, reemplace ambas almohadillas como un conjunto. Visite a su Distribuidor/Concesionario autorizado para este servicio.

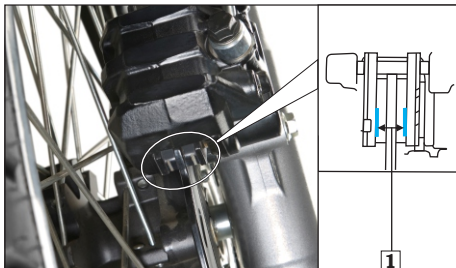

(1) Ranura indicadora de desgaste

Freno trasero

Verifique las ranuras indicadoras de desgaste (1) en cada almohadilla.

Si alguna de las almohadillas está desgastada en la parte inferior de la ranura, reemplace ambas como un conjunto. Visite a su Distribuidor/Concesionario autorizado para este servicio.

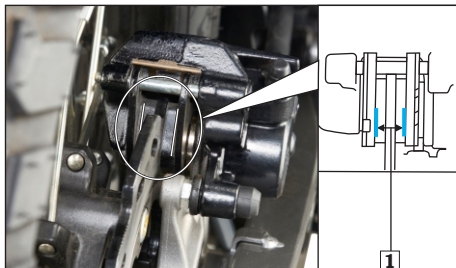

(1) Ranura indicadora de desgaste

⚠ ADVERTENCIA

Siempre aplique los frenos delanteros y traseros simultáneamente para evitar el deslizamiento de la motocicleta.

SUSPENSIÓN

Inspección de suspensión delantera y trasera

- Verifique los tenedores delanteros bloqueando el freno delantero y bombeando el tenedor delantero hacia arriba y hacia abajo vigorosamente. La acción de la suspensión debe ser suave y no debe haber fugas de aceite.



- Revise el mono amortiguador trasero presionando con fuerza hacia abajo el mango trasero mientras la motocicleta no está estacionada en el soporte. La acción de la suspensión debe ser suave y no debe haber fugas de aceite.

Ajuste del amortiguador trasero

El ajuste del amortiguador trasero puede realizarse de acuerdo con las condiciones de carga/carretera.

- En dirección A: más rígido
- En dirección B: más suave

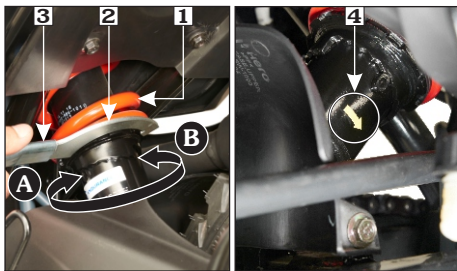

- (1) Amortiguador trasero (2) Llave inglesa
 (3) Mango de llave inglesa (4) Sticker marca de flecha (A) Más rígido (B) Más suave



NOTA

- Para ajustar el amortiguador trasero (1), use la herramienta de ajuste del amortiguador trasero [Llave inglesa (2) con el mango (3)] disponible en el kit de herramientas.
- El sticker de la marca de flecha del amortiguador trasero (4) debe apuntar hacia la parte delantera de la motocicleta durante el montaje.



ADVERTENCIA

Este conjunto contiene gas nitrógeno a alta presión. Cualquier intento de desmontar o rellenar este conjunto de choque puede provocar una explosión y causar lesiones graves. La exposición a llamas o pinchazos también puede provocar una explosión. El reemplazo y la eliminación solo deben ser realizados por su Distribuidor/Concesionario autorizado.

RUEDA

(a) Rueda delantera

Remoción

Consulte las precauciones de seguridad en (página 41).

- Apoye la motocicleta de forma segura en el soporte principal y levante la rueda delantera del suelo.
- Retire el perno del sensor de velocidad de la rueda (1) de la pata derecha de la horquilla y desconecte el sensor de velocidad de la rueda (2).

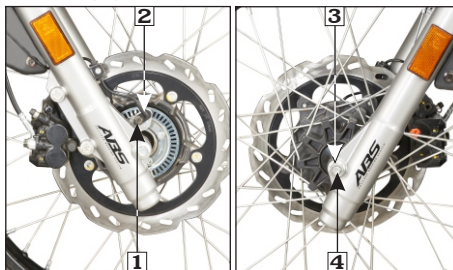

- (1) Perno sensor de velocidad de la rueda
 (2) Sensor de velocidad
 (3) Tuerca eje delantero
 (4) Eje

- Retire la tuerca del eje delantero (3), retire el eje (4) y la rueda.



PRECAUCIÓN

No opere la palanca del freno delantero cuando se retira la rueda.

- Retire los collares laterales (5) de ambos lados a la rueda.

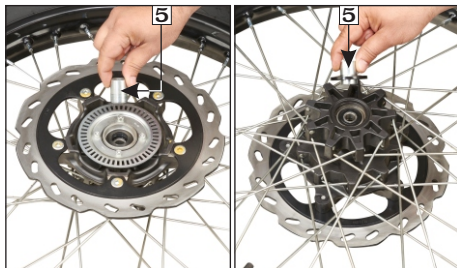

(5) Collares laterales

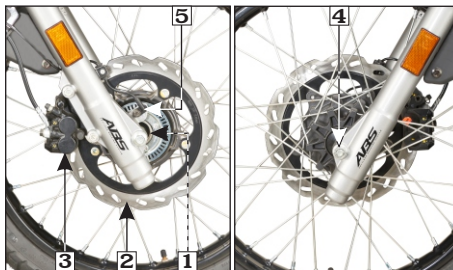

**(1) Collar lateral (2) Disco (3) Pinza
(4) Tuerca eje delantero
(5) Sensor velocidad de la rueda**

Instalación

- Instale los collares laterales (1) a ambos lados del cubo de la rueda.
- Inserte el disco (2) entre las almohadillas en el conjunto de la pinza (3). Al instalar la rueda, coloque cuidadosamente el disco de freno entre las pastillas de freno para evitar dañarlas.
- Apriete la tuerca del eje delantero (4) al torque especificado.

TORQUE : 5.9 kgf-m

- Instale el sensor de velocidad de rueda (5).
- Después de instalar la rueda, aplique el freno varias veces y luego verifique si la rueda gira libremente. Vuelva a verificar la rueda si el freno se arrastra o si la rueda no gira libremente.

(b) Rueda trasera

Remoción

Consulte las precauciones de seguridad en la **(página 41)**.

- Apoye la motocicleta de forma segura en el soporte principal y levante la rueda trasera del suelo.
- Retire la tuerca del eje trasero (1) y la placa indicadora (2).
- Retire el eje (3) y el collar lateral derecho (4).
- Mueva el conjunto de la pinza (5) hacia arriba.
- Retire la rueda.

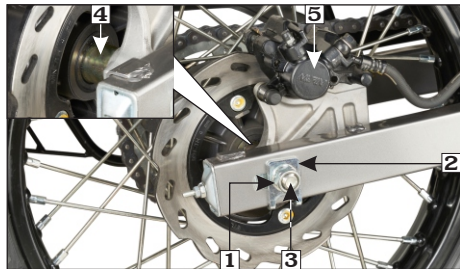

(1) Tuerca eje trasero (2) Placa indicadora
(3) Eje (4) Collar lateral (5) Conjunto de pinza

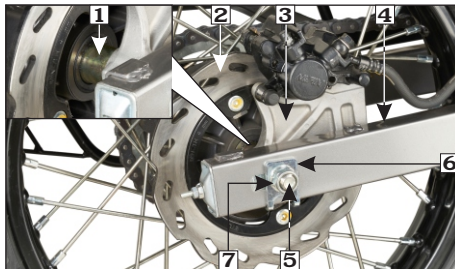

(1) Collar lateral (2) Disco (3) Soporte de
pinza (4) Brazo oscilante (5) Eje trasero
(6) Placa indicadora (7) Tuerca eje trasero

Instalación

- Instale el collar lateral (1) en el lado derecho del cubo de la rueda.
- Coloque la rueda trasera entre el brazo oscilante.
- Inserte el disco (2) entre las almohadillas en el conjunto de la pinza. Al instalar la rueda, coloque cuidadosamente el disco de freno entre las pastillas de freno para evitar dañarlas.
- Alinee el soporte de la pinza trasera (3) con el brazo oscilante (4).
- Inserte el eje (5) desde el lado izquierdo a través del brazo oscilante, el cubo de la rueda, el collar y el soporte de la pinza trasera.
- Instale la placa indicadora (6) y apriete la tuerca del eje trasero (7) al torque especificado.

TORQUE : 6.8 kgf-m

- Ajuste la holgura de la cadena de transmisión (**página 53**).

LUBRICACIÓN DEL SOPORTE PRINCIPAL/LATERAL

- Estacione la motocicleta en la superficie nivelada.
- Revise el resorte de retorno del soporte principal/lateral por daños o pérdida de tensión.
- Verifique la libertad de movimiento del soporte principal (1) y soporte lateral (2).

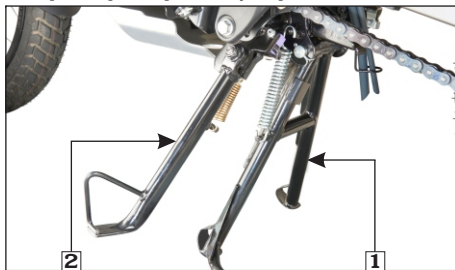

(1) Soporte principal (opcional) (2) Lateral

- Lubrique el soporte lateral.
- Asegúrese de que el soporte principal/lateral no esté doblado.

LLANTAS

Las llantas que se montan en su motocicleta están diseñadas para adaptarse a las capacidades de rendimiento de manejo, frenado, durabilidad y comodidad.

Para operar su motocicleta de manera segura, las llantas deben ser del tipo y tamaño recomendados, estar en buenas condiciones, con una banda de rodadura adecuada e inflados correctamente. El tamaño recomendado de las llantas es:

Delantera	90/90-21 M/C 54S
Trasera	120/80-18 M/C 62

Presión del aire

Las llantas infladas correctamente proporcionan la mejor combinación de manejo, vida útil de la banda de rodamiento y comodidad de conducción. Generalmente, las llantas infladas se desgastan de manera desigual, afectan negativamente el manejo y tienen más probabilidades de fallar por sobrecalentamiento.

Llantas infladas también pueden causar daños en las ruedas en terrenos rocosos.

Las llantas infladas en exceso hacen que su motocicleta se conduzca con mayor dureza, son más propensas a sufrir daños por los peligros de la superficie y se desgastan de manera desigual.

Asegúrese de que las tapas del vástago de la válvula estén seguras.

Si es necesario, instale una nueva tapa.

La presión recomendada de las llantas "en frío" son:

	Conductor	Conductor y pasajero
Delantera	1.75 kgf/cm ² (25 psi)	1.75 kgf/cm ² (25 psi)
Trasera	2.30 kgf/cm ² (33 psi)	2.50 kgf/cm ² (36 psi)



(1) Medidor presión de aire

! PRECAUCIÓN

La inflación excesiva o la inflación insuficiente afectarán el rendimiento.

Inspección

Siempre que verifique la presión de las llantas, también debe examinar las huellas de las llantas y las paredes laterales en busca de desgaste, daños y objetos extraños:

Buscar :

- Golpes o protuberancias en el costado de la llanta o la banda de rodadura. Reemplace la llanta si encuentra golpes o protuberancias.
- Cortes, divisiones o grietas en la llanta. Reemplace la llanta si puede ver tela o cordón.

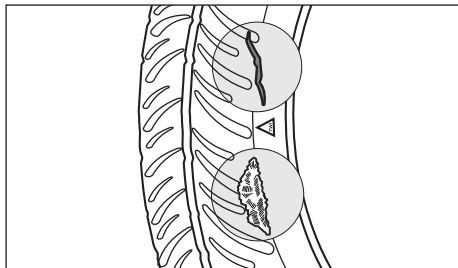

- Desgaste excesivo de la banda.

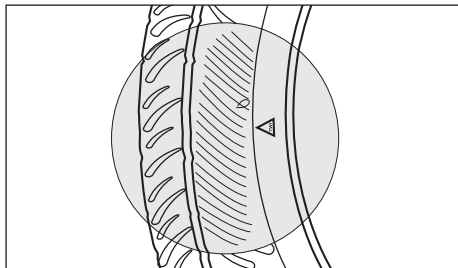

- Inspeccione cuidadosamente las llantas por cualquier daño, si la motocicleta golpea un bache u objeto duro.

Desgaste de la banda de rodadura

Reemplace las llantas inmediatamente cuando aparezca el indicador de desgaste (1) en la llanta.

Los límites de la banda de rodadura son:

PROFUNDIDAD MÍNIMA:

Delantera: 1.0 mm

Trasera: 1.0 mm

Verifique el indicador de desgaste de la banda de rodadura en busca de desgaste de las llantas.

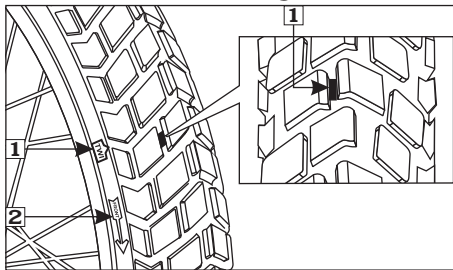

(1) Indicador de desgaste (2) Marca de flecha

Llantas unidireccionales

Asegúrese de que la marca de flecha (2) en la llanta esté en la misma dirección que la rotación hacia adelante de la rueda, cada vez que se quite la llanta y se vuelva a colocar en caso de pinchazo.

! ADVERTENCIA

- *El uso de llantas que están excesivamente desgastadas o infladas de manera inadecuada puede provocar un choque en el que puede sufrir lesiones graves o la muerte.*
- *La operación con llantas excesivamente desgastadas es peligrosa y afectará negativamente la tracción y el manejo.*
- *Siga todas las instrucciones en este manual de usuario con respecto a la inflación y el mantenimiento de las llantas.*
- *Un inflado bajo puede ocasionar que la llanta se resbale o que se salga del rin.*

- **Utilice siempre el tamaño y el tipo de llantas recomendados en este manual de usuario.**
- **La rigidez de los radios y el centrado y la alineación de las ruedas son esenciales para la seguridad de la motocicleta. Durante los primeros 1,000 km, los radios se aflojan debido al asiento inicial. Los radios excesivamente flojos causarán inestabilidad a altas velocidades y la posible pérdida de control.**
- **Inspeccione los radios y las llantas con mayor frecuencia cuando la motocicleta se conduce en terreno accidentado.**

TUERCAS, PERNOS Y SUJETADORES

- Apriete los pernos y tuercas a intervalos regulares que se muestran en el programa de mantenimiento.
- Verifique que todas las tuercas y pernos del chasis estén apretados para corregir los valores de torque.
- Verifique que todos los pasadores, clips de seguridad, sujetadores de manguera y soportes de cables estén en su lugar.

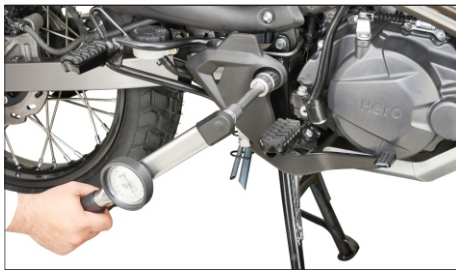

BATERÍA

Consulte las precauciones de seguridad en la **(página 41)**.

Ubicación

La batería (1) se encuentra detrás de la cubierta lateral izquierda.

Especificación

12V-6 Ah, (ETZ-7) Batería *MF

No es necesario verificar el nivel de electrolito de la batería o agregar agua destilada ya que la batería es de tipo **libre de mantenimiento (sellado)**. Si su batería parece débil y / o tiene fugas de electrolito (causando un arranque difícil u otros problemas eléctricos), comuníquese con su Distribuidor/Concesionario autorizado.

NOTA



Este símbolo en la batería significa que este producto no debe ser tratado como basura doméstica.



Este símbolo en la batería significa que la batería vieja debe devolverse a su Distribuidor/Concesionario Autorizado, ya que debe tratarse como material reciclable.

- **La batería es de tipo libre de mantenimiento (sellado) y puede dañarse permanentemente si se retira la tira de sellado.**
- **Una batería mal colocada puede ser perjudicial para el medio ambiente y la salud humana. Siempre confirme las regulaciones locales para la eliminación de la batería.**

⚠ ADVERTENCIA

- **La batería emite gases de hidrógeno explosivos durante el funcionamiento normal.**
- **Una chispa o llama puede hacer que la batería explote con suficiente fuerza para lastimarte gravemente.**
- **Use ropa protectora y un protector facial, o haga que un técnico calificado realice el mantenimiento de la batería.**

Carga de la batería

Visite siempre a su Distribuidor/Concesionario autorizado si observa algún síntoma de descarga de la batería lo antes posible para cargarla. La batería tiende a descargarse rápidamente si se instalan accesorios eléctricos adicionales en la motocicleta.

Almacenamiento de la batería

- Si en caso de que su motocicleta no se use durante más de un mes, retire la batería, cárguela completamente y guárdela en un lugar fresco y seco.
- Si se espera que la batería se almacene durante más de dos meses, asegúrese de cargarla por completo una vez al mes.
- Asegúrese siempre de que la batería esté completamente cargada antes de la instalación.
- Asegúrese de que los cables de la batería estén conectados correctamente a sus terminales durante la instalación.

Remoción de la batería

- Asegúrese de que el interruptor de encendido esté en "OFF" (⊗).
- Retire el asiento (**página 33**).
- Retire los tornillos de la cubierta lateral izquierda (1) y retire la cubierta lateral (2),

soltando la orejeta de la arandela (3) y deslice la cubierta hacia la parte posterior para liberar la lengüeta de la ranura (4).

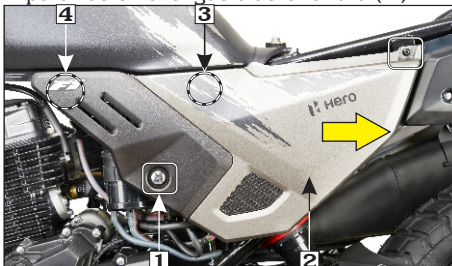

(1) Tornillos cubierta lateral izquierda (2) Cubierta lateral (3) Orejeta /arandela (4) Pestaña/ranura

- Desconecte primero el cable del terminal (-) ve (5) de la batería, luego desconecte el cable del terminal (+) ve (6).
- Retire el perno de la abrazadera de la batería (7) y la abrazadera de la batería (8).

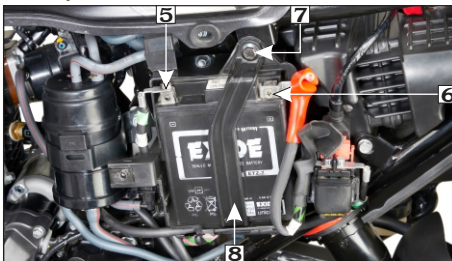

(5) Terminal (-)ve (6) Terminal (+)ve
(7) Perno abrazadera (8) Abrazadera batería

- Extraiga la batería (9) de su caja.



(9) Batería

Instalación de la batería

- Vuelva a instalar en el orden inverso a la remoción. Asegúrese de conectar primero el terminal (+) ve, luego el terminal (-) ve.
- Verifique que todos los pernos y otros sujetadores estén bien asegurados.

REEMPLAZO DEL FUSIBLE

Consulte las precauciones de seguridad en la (página 31).

Caja de fusibles (1)

Ubicación: Debajo del asiento.

Tipo de fusible: Fusible de cuchilla.

Principal (2) : (15A, 10A, 10A, 10A,)

Repuesto (3) : (15A, 10A)

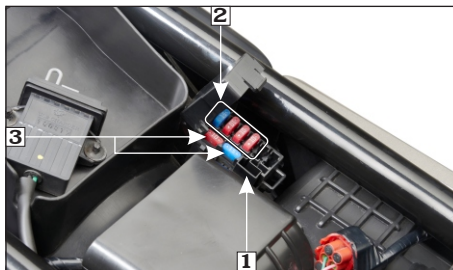

- (1) Caja de fusibles
 (2) Principal (15A, 10A, 10A, 10A)
 (3) Repuesto (15A, 10A)

Interruptor de arranque magnético (4)

Ubicación: Cubierta interior izquierda, debajo del interruptor magnético de arranque.

Tipo de fusible: de cuchilla

Principal (5) : (20A)

Repuesto (6) : (20A)

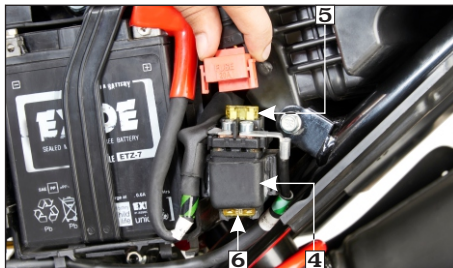

- (4) Interruptor de arranque magnético
 (5) Principal (20A) (6) Repuesto (20A)

⚠ ADVERTENCIA

- *Nunca use un fusible con una clasificación diferente de la especificada. Puede provocar daños graves al sistema eléctrico o un incendio debido a un cortocircuito.*
- *La batería emite gases explosivos. Mantenga las chispas, llamas y cigarrillos alejados.*

! PRECAUCIÓN

- *No intente arrancar o conducir la motocicleta sin una batería cargada, puede causar la fusión de los bombillos y daños permanentes a ciertos componentes eléctricos.*
- *Gire el interruptor de encendido a "OFF" antes de verificar o reemplazar el fusible para evitar cortocircuitos accidentales.*

FUSIBLE BUENO

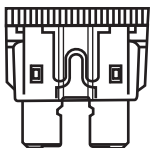

FUSIBLE QUEMADO

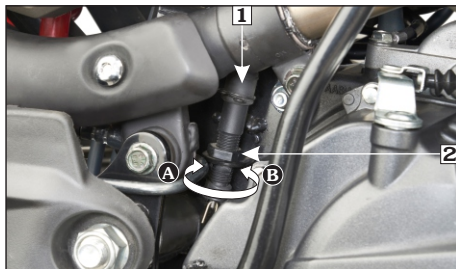
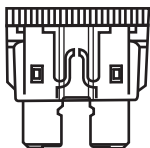

- (1) Interruptor luz de parada (A) Avance
(2) Tuerca de ajuste (B) Retraso

INTERRUPTOR LUZ DE PARADA

El interruptor de la luz de parada (1) debe ajustarse de modo que la luz de parada se ilumine cuando se aplica el freno trasero.

El procedimiento para ajustar la luz de parada es el siguiente:

- Gire el interruptor de encendido a la posición "ON" (⊙).
- Gire la tuerca de ajuste (2) para colocar el interruptor de la luz de parada en un punto donde la luz se ilumina una vez que se pisa el pedal del freno. Gire la tuerca de ajuste en la dirección (A) para avanzar la sincronización del interruptor o en la dirección (B) para retardar la sincronización del interruptor.

AJUSTE DEL FOCO LUZ PRINCIPAL

El foco está preestablecido. Sin embargo, en caso de que se requiera un ajuste, siga los pasos que se detallan a continuación:

- El ajuste de la luz principal se realiza aflojando los pernos (1) ubicado en ambos lados del conjunto del foco delantero.

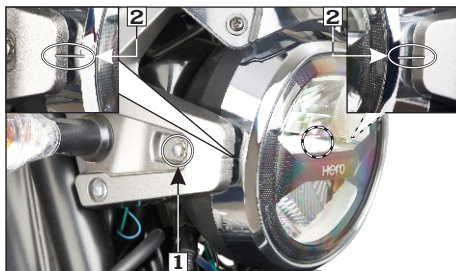

- (1) Pernos de ajuste (2) Marcas índice

- Estacione la motocicleta en su soporte principal en terreno nivelado.
- Ajuste el foco aflojando los pernos (1) y moviendo el conjunto del foco hacia arriba y hacia abajo para un ajuste correcto del enfoque.
- Alinee las marcas de índice de la carcasa del faro (2) con la marca de índice en la cubierta del conjunto del foco.
- Después de ajustarlo, apriete el perno de ajuste del foco.

⚠ ADVERTENCIA

Un ajuste incorrecto de la luz principal puede cegar al conductor que se aproxima o puede no iluminar la carretera a una distancia segura.

CONVERTIDOR CATALÍTICO

Esta motocicleta está equipada con un convertidor catalítico (1) en el silenciador para cumplir con las normas de emisión.

El convertidor catalítico contiene metales nobles que sirven como catalizador, promoviendo reacciones químicas para convertir CO y HC en el exhosto a CO_2 y H_2O (vapor de agua).

Un convertidor catalítico defectuoso contribuye a la contaminación del aire y puede afectar el rendimiento de su motor.

Siga estas pautas para proteger el convertidor catalítico de su motocicleta.

- Use siempre gasolina sin plomo. Incluso una pequeña cantidad de gasolina con plomo puede contaminar los metales del catalizador, haciendo que el convertidor catalítico sea ineficaz.
- Mantenga el motor en marcha.



(1) Convertidor catalítico

SISTEMA DE CONTROL DE EMISIONES EVAPORATIVAS

Esta motocicleta está equipada con un sistema de control de emisiones por evaporación para cumplir con los estándares de emisión. Durante el clima cálido, los vapores de gasolina que contienen HC se evaporan fácilmente a la atmósfera desde el tanque de combustible, si el sistema de combustible no está sellado o está abierto.

El sistema de control de emisiones por evaporación se utiliza para evitar que los vapores de gasolina escapen a la atmósfera desde el tanque de combustible.

El canister (1) recoge el vapor de combustible del tanque de combustible y luego el vapor de combustible se introduce en el motor para volver a quemarlo para evitar la contaminación causada por el vapor de combustible difundido en el aire.

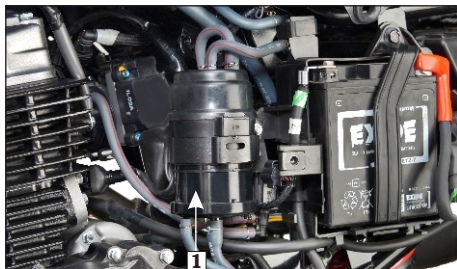

(1) Canister

PULIDO DE LA MOTOCICLETA

Después de lavar su motocicleta, encere todas las superficies pintadas (excepto las superficies pintadas mate) usando un líquido de calidad, cera o pasta de cera comercialmente disponible para terminar el trabajo. Use solo un esmalte o cera no abrasiva hecha específicamente para automóviles. Aplique el esmalte o cera de acuerdo con las instrucciones en el envase.



NOTA

El pulido o encerado no es aplicable para los modelos que tienen pintura mate.

SOLUCIÓN DE PROBLEMAS BÁSICOS

1. PROBLEMA DE ENCENDIDO - EL MOTOR NO ARRANCA

A. Posición del interruptor de parada del motor

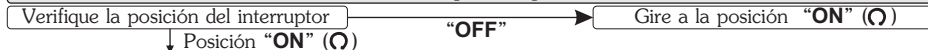

Consulte a su Distribuidor/Concesionario Autorizado

B. Sistema de combustible

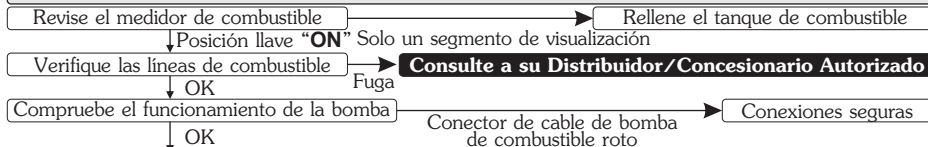

Consulte a su Distribuidor/Concesionario Autorizado

C. El arranque eléctrico no funciona

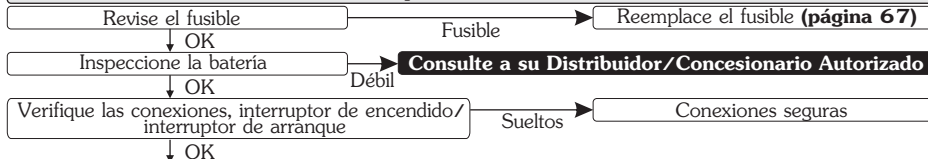

Consulte a su Distribuidor/Concesionario Autorizado

D. Sin chispa en la bujía

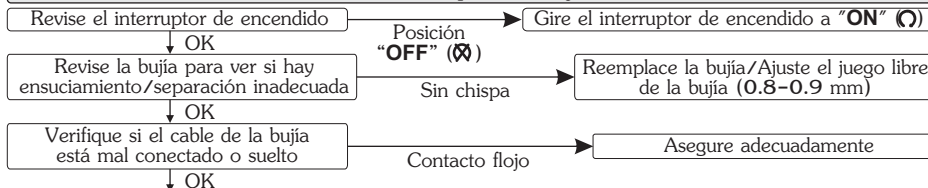

Consulte a su Distribuidor/Concesionario Autorizado

SOLUCIÓN DE PROBLEMAS BÁSICOS

2. EL MOTOR ARRANCA PERO SE DETIENE

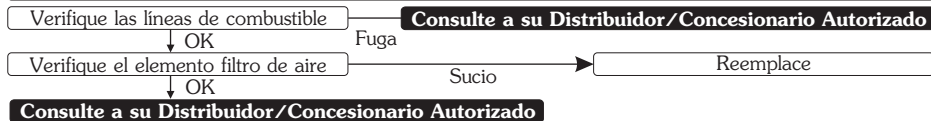

3. POCA POTENCIA

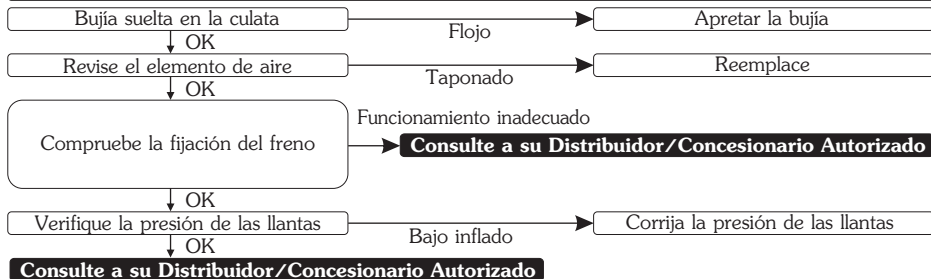

4. SISTEMA ELÉCTRICO

Sonido del pito débil o sin luz

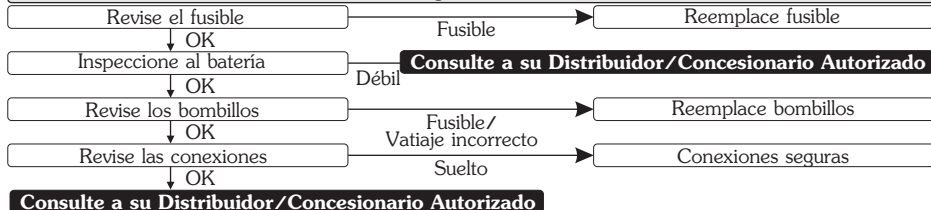

SEÑALES DE NAVEGACIÓN

Señales de navegación: La aplicación de navegación Hero y la consola del medidor de su motocicleta mostrará paso a paso la guía y dirección de navegación a través de las señales de navegación debajo cuando su motocicleta esté en modo de navegación con su teléfono inteligente.

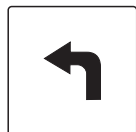

Gire a la izquierda

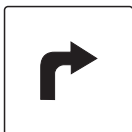

Gire a la derecha

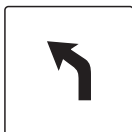

Ligeramente a la izq.

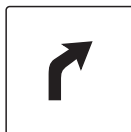

Ligeramente a la der.



Giro fuerte a la izq.



Giro fuerte a la der.



Derecho

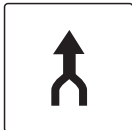

Unir

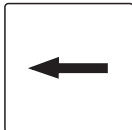

Solo izquierda

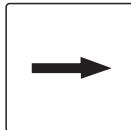

Solo derecha

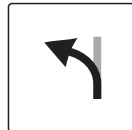

Rampa izquierda



Rampa derecha



Glorieta a la izq.

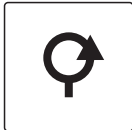

Glorieta a la der.

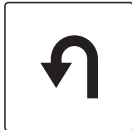

Gire en U a la izq.



Gire en U a la der.



Tenedor izquierdo



Tenedor derecho



Barco



Tren Ferry

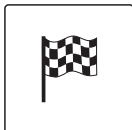

Destino alcanzado

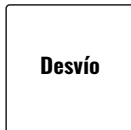

Desvío

Camino equivocado



Hero

COPIA DEL CLIENTE

CERTIFICADO DE ENTREGA

No.: IB30B

Certifico que he recibido una motocicleta **Hero XPULSE 200FI** con los siguientes detalles:-

Motor No. _____

VIN _____

Color/Modelo _____ **Llave No.** _____

Asignación No. _____ **Fecha de compra** _____

Nombre del cliente _____

El concesionario me ha explicado los hábitos de manejo correctos y seguros, los términos y condiciones de la garantía, los horarios de servicio y las pautas de mantenimiento.

Copia para el cliente



Hero

Junto con la motocicleta también he recibido lo siguiente: -

1. Manual de usuario
2. 2 juegos de llaves
3. 1 kit de herramientas **(ver abajo para detalles)**
4. Accesorios estándar
5. Batería Marca _____ Serie No. _____
6. Rueda **Delantera** Marca _____ Serie No. _____
Trasera Marca _____ Serie No. _____

La motocicleta ha sido entregada nueva de fábrica para mi satisfacción y he entendido todos los términos y condiciones de garantía y los cumpliré.

Nombre del cliente _____

Dirección _____

Firma _____

Distribuidor/Concesionario Autorizado _____

Dirección _____

Detalles del kit de herramientas

Bolsa de herramientas, destornillador No. 2 +, -, tenaza, llave de caja P 16 x 14, llave inglesa, llave de pasador, destornillador de punto cruzado No. 3.



Hero

COPIA DISTRIBUIDOR/
CONCESIONARIO AUTORIZADO

CERTIFICADO DE ENTREGA

No.: IB30B

Certifico que he recibido una motocicleta **Hero XPULSE 200FI** con los siguientes detalles:-

Motor No. _____

VIN _____

Color/Modelo _____ **Llave No.** _____

Asignación No. _____ **Fecha de compra** _____

Nombre del cliente _____

El concesionario me ha explicado los hábitos de manejo correctos y seguros, los términos y condiciones de la garantía, los horarios de servicio y las pautas de mantenimiento.

Copia para el Distribuidor/Concesionario Autorizado



Hero

Junto con la motocicleta también he recibido lo siguiente: -

1. Manual de usuario
2. 2 juegos de llaves
3. 1 kit de herramientas **(ver abajo para detalles)**
4. Accesorios estándar
5. Batería Marca _____ Serie No. _____
6. Rueda **Delantera** Marca _____ Serie No. _____
Trasera Marca _____ Serie No. _____

La motocicleta ha sido entregada nueva de fábrica para mi satisfacción y he entendido todos los términos y condiciones de garantía y los cumpliré.

Nombre del cliente _____

Dirección _____

Firma _____

Distribuidor/Concesionario Autorizado _____

Dirección _____

Detalles del kit de herramientas

Bolsa de herramientas, destornillador No. 2 +, -, tenaza, llave de caja P 16 x 14, llave inglesa, llave de pasador, destornillador de punto cruzado No. 3.

PARTES GENUINAS

¿CUÁLES SON LOS BENEFICIOS DE LOS REPUESTOS GENUINOS?

- Asegura una larga vida
- Garantiza la economía durante mucho tiempo
- Seguridad de la motocicleta y del conductor
- Tranquilidad
- Relación calidad - precio
- Calidad asegurada

DAÑOS CONSECUENTES EN EL USO DE REPUESTOS NO GENUINOS

Plato de embrague	<ul style="list-style-type: none">• El material utilizado es inferior• Daño otras partes del embrague, como el centro del embrague y exterior• Afecta la eficiencia del combustible• Aceleración pobre
Kit cadena de levas	<ul style="list-style-type: none">• Bajo rendimiento• Vida reducida
Empaque de la culata	<ul style="list-style-type: none">• Sellado inadecuado• Golpe de motor• Conduce a fugas y exhosto ahumado• Mayor nivel de emisión

PARTES GENUINAS

DAÑOS CONSECUENTES EN EL USO DE REPUESTOS NO GENUINOS

Elemento filtro de aire	<ul style="list-style-type: none">• Filtración de aire inadecuada que resulta en falla prematura del motor• Afecta la eficiencia del combustible• Bajo rendimiento del motor
Bujía	<ul style="list-style-type: none">• Parada frecuente del motor• Mayor nivel de emisión• Bajo rendimiento del motor• Afecta la eficiencia del combustible
Pastillas de freno/ Zapatatas	<ul style="list-style-type: none">• Poca eficiencia de frenado• Seguridad del conductor: Tema importante• Desgaste del tambor y discos, lo que resulta en costos de reparación posteriores
Kit cadena de levas	<ul style="list-style-type: none">• Operación ruidosa• La falla de la cadena puede causar un accidente fatal



Hero

TRABAJO APLICABLE A SERVICIOS PERIÓDICOS

- Pruebe conducir la motocicleta si es necesario para problemas reportados, si los hay.
- Inspección de la línea de combustible en cada servicio.
- Inspeccione el juego libre del acelerador y la operación en cada servicio, ajústelo si es necesario.
- Inspeccione, limpie la bujía en cada servicio, ajústela si es necesario. (reemplazar cada **12000** km).
- Inspeccione el juego libre de la válvula en cada servicio, ajústelo si es necesario.
- Recargue o cambie de aceite del motor según el programa de mantenimiento.
- Limpie la malla del filtro de aceite del motor al primer servicio y luego cada **6000** km.
- Limpie el filtro centrífugo de aceite del motor en el primer servicio y luego cada **6000** km.
- Inspeccione la circulación de aceite en cada servicio.
- Inspeccione la operación del arranque eléctrico en cada servicio.
- Inspeccione, limpie, lubrique y ajuste la cadena de transmisión cada **700** km.
- Inspeccione el control deslizante de la cadena de transmisión.
- Inspeccione el voltaje de la batería en cada servicio y cárguelo si es necesario.
- Inspeccione la pastilla de freno y el nivel de líquido de frenos en cada servicio, ajuste la pastilla de freno si es necesario, para los frenos que son ajustables para los que no, se deben reemplazar.
- Limpie y lubrique el pedal del freno en el segundo servicio, luego cada **6000** km.
- Inspeccione todas las luces, bocina e interruptores en cada servicio, ajústelos si es necesario.
- Inspeccione el foco de la luz principal en cada servicio, ajústelo si es necesario.
- Inspeccione el juego libre de la palanca del embrague en cada servicio, ajústelo si es necesario.
- Lubrique el soporte lateral y el soporte principal en cada servicio.
- Inspeccione y limpie el interruptor del soporte lateral en cada servicio.
- Inspeccione los sujetadores y apriételos al torque especificado (si es necesario).
- Inspeccione el juego libre de los rodamientos, reemplácelo si es necesario.
- Inspeccionar ruedas/llantas. Infle las llantas a la presión especificada en cada servicio.
- Inspeccione la dirección para un funcionamiento suave, ajuste (si es necesario) en cada servicio alternativo y lubrique cada **12000** km.
- Inspeccione la suspensión delantera en cada servicio, reemplace el aceite una vez cada **2** años o **30000** km, lo que ocurra antes.
- Inspeccione el juego de bujes de montaje de la suspensión trasera, reemplácelo si es necesario.
- Inspeccione las mangueras del cartucho canister por deterioro, daños o conexiones flojas y el cartucho por grietas u otros daños en cada servicio.
- Pruebe la motocicleta para reparar los problemas reportados.

HOJA DE REGISTRO DE SERVICIO
Para ser completado por el supervisor

Servicio gratuito/ de pago	Km. Rango	Fecha	Km. Lectura	Tarjeta de trabajo No.	Aceite de motor Recarga/ Reemplazar	Distribuidor/ Concesionario Autorizado
I	500 - 750					
II	3000 - 3500					
III	6000 - 6500					
IV	9000 - 9500					
V	12000 - 12500					
VI	15000 - 15500					
VII	18000 - 18500					
VIII	21000 - 21500					
IX	24000 - 24500					
X	27000 - 27500					
XI	30000 - 30500					
XII	33000 - 33500					
XIII	36000 - 36500					
XIV	39000 - 39500					
XV	42000 - 42500					
XVI	45000 - 45500					
XVII	48000 - 48500					



NOTA

Es obligatorio hacer uso de todos los servicios gratuitos y de pago según el cronograma recomendado para ser elegible para los beneficios de la garantía. Asegúrese de que cada servicio pago esté disponible dentro de los 90 días a partir de la fecha del servicio anterior o según el cronograma recomendado, lo que ocurra antes.

HOJA DE REGISTRO DE SERVICIO
Para ser completado por el supervisor

Servicio gratuito/ de pago	Km. Rango	Fecha	Km. Lectura	Tarjeta de trabajo No.	Aceite de motor Recarga/ Reemplazar	Distribuidor/ Concesionario Autorizado
XVIII	51000 - 51500					
XIX	54000 - 54500					
XX	57000 - 57500					
XXI	60000 - 60500					
XXII	63000 - 63500					
XXIII	66000 - 66500					
XXIV	69000 - 69500					
XXV	72000 - 72500					

COMENTARIOS (Si los hay)



Hero

REGISTRO Y DATOS DE PROPIEDAD

NOMBRE _____

DIRECCIÓN _____

MODELO _____ REG. No. _____

MOTOR No. _____ VIN _____

FECHA DE COMPRA _____ LECTURA Km _____

DISTRIBUIDOR /CONCESIONARIO AUTORIZADO _____

DIRECCIÓN _____

MARCA DE LA BATERÍA _____ SERIE No. _____

DISTRIBUIDOR /CONCESIONARIO AUTORIZADO

FIRMA Y SELLO